

User Guide | Guide de l'utilisateur | Guía del Usuario

INSIGNIA[®]

10.2" Personal DVD Player
Lecteur de DVD individuel de 10,2 po
Reproductor de DVD personal de 10.2"

NS-PDVD10



Insignia NS-PDVD10 10.2" Personal DVD Player

Contents

Welcome	1
Safety information	1
Features	5
Setting up your player	11
Using your player	18
Maintaining	35
Troubleshooting	36
Specifications	37
Legal notices	38
1-year limited warranty	39
Français	41
Español	83

Welcome

Congratulations on your purchase of a high-quality Insignia product. Your NS-PDVD10 represents the state of the art in personal DVD player design and is designed for reliable and trouble-free performance.

Safety information



The lightning flash with arrowhead symbol within a triangle is intended to alert you to the presence of uninsulated dangerous voltage within your player's enclosure that may be of sufficient magnitude to constitute risk of electric shock to persons.



The exclamation point within a triangle is intended to alert you to the presence of important operating and maintenance (servicing) instructions in the literature accompanying your player.

Warning

To reduce the risk of fire or electric shock, do not expose this player to rain or moisture. Dangerous high voltage is present inside the enclosure. Do not open the case.

Warning

To prevent electric shock, match the wide blade on the AC plug to the wide slot in the outlet and fully insert the plug.

Warning

Your player employs a laser system. To ensure the proper use of your player, read this manual carefully and keep it for future reference. If your player requires servicing, contact the seller or our service center.

To prevent direct exposure to the laser radiation, do not open the case. Invisible laser radiation is present when the case is opened or the interlocks are defeated. Do not stare into the laser beams.

Use of any controls, adjustments, or procedures other than those specified herein may result in hazardous radiation exposure.

Caution

Any change or modification to your player not expressly approved by the manufacturer or its authorized parties could void your authority to operate your player.

Specific instructions

- **Read instructions**—Read all the safety and operating instructions before operating your player.
- **Retain instructions**—Retain the safety and operating instructions for future reference.
- **Warnings**—Adhere to all warnings on your player and in the operating instructions.
- **Follow instructions**—Follow all operating and use instructions.
- **Cleaning**—Unplug this player from the power outlet before cleaning. Do not use liquid cleaners or aerosol cleaners. Use a damp cloth for cleaning.
- **Handling**—Take care not to drop your player or subject it to strong shocks, which may cause damage or malfunction.

- **Attachments**—Use of attachments not recommended by your player manufacturer may cause hazards.
- **Using headphones:**
 - To avoid hearing damage caused by a sudden increase in volume, keep the volume at the lowest level before playback, then adjust it to a comfortable level.
 - Keep the volume at a moderate level to protect your ears.
 - To avoid traffic accidents, never wear headphones when driving a car or riding a bicycle.
- **Maintenance**—If you move your player from a cold place to a warm one or use your player in a humid area, your player may experience condensation. If this occurs, remove the disc and leave your player on for about one hour to let the condensation evaporate.
- **Placement**

Avoid placing your player in the following places:

 - Under direct sunlight or near a source of heat, such as a heater or heater duct.
 - In a closed automobile, on a dashboard or a parcel shelf. Excess heat may deform the cabinet or cause malfunction.
 - Where it is very dusty or sandy.
 - In wet or humid places, such as a bathroom.
 - Near sources of strong magnetism, such as a television or a magnet.
 - Where there is a lot of movement or vibration, such as on a car dashboard or on an unstable shelf.
 - Where it is extremely hot or cold.
 - Where your player is exposed to rain or water.
- **Power sources**—Your player operates on an AC adapter, car adapter, or rechargeable battery.
 - Make sure that the input voltage of the AC adapter is compatible with the local voltage. Otherwise, the AC adapter and your player may be damaged.

Warning

To avoid electric shock, do not touch the AC adapter with wet hands.

- When connecting with a car (cigarette lighter) adapter, be sure the input voltage of the adapter is identical with car voltage.
- Unplug the AC adapter from the outlet, or remove the rechargeable batteries, when your player will not be used for an extended period of time.
- Hold the plug while unplugging the AC adapter. Do not pull on the power cord.

- **Grounding or polarization**—This player may be equipped with a polarized alternating-current line plug (a plug having one blade wider than the other). This plug will only fit into the power outlet one way. This is a safety feature. If you are unable to insert the plug fully into the outlet, try reversing the plug. If the plug still fails to fit, contact your electrician to replace your obsolete outlet. Do not defeat this safety feature of the polarized plug.
- **Power cord protection**—Power supply cords should be routed so that they are not likely to be walked on or pinched by items placed on or against them. Pay particular attention to cords at plugs, receptacles, and the point where they exit from your player.
- **Lightning**—For added protection during a lightning storm, or when your player is left unattended and unused for long periods of time, unplug it from the power outlet. This will prevent damage to your player due to lightning and power-line surges.
- **Overloading**—Do not overload power outlets, extension cords, or integral convenience receptacles as this can result in a risk of fire or electric shock.
- **Object and liquid entry**—Never push objects of any kind into this player. That could cause a fire or electric shock. Never spill liquid of any kind on your player.
- **Servicing**—Do not try to service this player yourself. Your player uses a laser that can damage your eyes. Service must be done by qualified service personnel only.
- **Damages requiring service**—Unplug this player from the power outlet and refer servicing to qualified service personnel under the following conditions:
 - When the power supply cord or plug is damaged.
 - If liquid has been spilled, or objects have fallen into your player.
 - If your player has been exposed to rain or water.
 - If your player does not operate normally by following the operating instructions. Adjust only those controls that are covered by the operating instructions. The improper adjustment of other controls may result in damage and will often require extensive work by a qualified technician to restore your player to its normal operation.
 - If your player has been dropped or damaged in any way.
 - When your player exhibits a distinct change in performance which may indicate a need for service.

- **Replacement parts**—When replacement parts are required, be sure the service technician uses replacement parts that are specified by the manufacturer or that have the same characteristics as the original part. Unauthorized substitutions may result in fire, electric shock, or other hazards.
- **Safety check**—Upon completion of any service or repair to this player, ask the service technician to perform safety checks to determine that your player is in proper operating condition.
- **Stand**—Do not place your player on an unstable cart, stand, tripod, bracket, or table. Your player may fall, causing serious personal injury and serious damage to your player. Use only with a cart, stand, tripod, bracket, or table recommended by the manufacturer, or sold with your player. If you mount your player to the wall, follow the manufacturer's instructions and use a mounting accessory recommended by the manufacturer. Your player and cart combination should be moved with care. Quick stops, excessive force, and uneven surfaces may cause your player and cart combination to overturn.
- **Power lines**—An outside antenna system should not be located near overhead power lines or other electric light or power circuits, or where it can fall into such power lines or circuits. When installing an outside antenna system, extreme care should be taken to keep from touching such power lines or circuits, because contact with them can be fatal.
- **TFT LCD**—During playback, a few bright or dark flecks may appear on the TFT LCD. This is normal in active matrix display technology and is not a malfunction.

Features

Large content display—Includes a 10.2" TFT wide-screen LCD display for a cinematic video experience.

High resolution panel—Adopts MPEG-2 encoding format and brings the horizontal resolution to over 500 lines.

Compatibility—Plays DVDs and CDs.

Parental lock—Makes it easy to control what discs can be played based on ratings.

Convenient multi-function remote — Provides useful functions, such as fast forward, fast reverse, slow play, and repeat play at the touch of the fingertip.

Zoom function—Enlarge pictures 2x, 3x, or 4x, or shrink to 1/2, 1/3, or 1/4 of the original size.

Time search—Locates a specific section of a disc. This feature is especially good for watching action movies.

Multi-language on-screen display (OSD)—Lets you select English, French, or Spanish for use in OSD menus.

Audio output—Provides analog audio output and coaxial digital audio output connections so you can connect your player to an amplifier for high quality sound.

Portability—Lets you take your player with you using rechargeable batteries and headphone output.

Note

Your player's DVD region code is 1. You can play any DVD with a region code of 1 or ALL. The DVD region code is listed on the DVD label or packaging.

Front

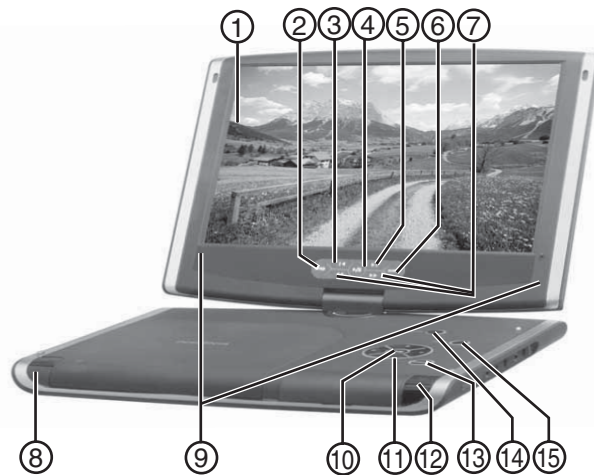

No.	Component	Description
1	TFT LCD	Displays the DVD image and on-screen display (OSD).
2	STOP button	Press to stop disc playback.
3	PREV button	Press to go to the previous DVD chapter or CD track.
4	PLAY/PAUSE button	Press to start or pause disc playback.
5	NEXT button	Press to go to the next DVD chapter or CD track.

No.	Component	Description
6	SCREEN button	Press once to access the brightness controls. Press twice to access the contrast controls. Press three times to access the color level controls. Press four times to access the aspect ratio controls.
7	◀◀ ▶▶	Press to search backward or forward on a disc.
8	OPEN button	Press to open the disc tray.
9	Speakers	Provide audio output when the headphones are not plugged in.
10	OK button	Press to confirm selections in the OSD.
11	Direction buttons	Press to select options in the OSD.
12	POWER button	Press to turn your player on and off.
13	MENU button	Press to open the DVD menu.
14	SOURCE button	Press to select the video input source.
15	SETUP button	Press to open the Setup menu.

Left

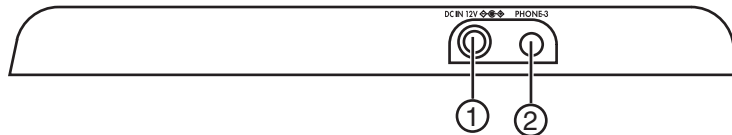

No.	Component	Description
1	DC IN	Plug the AC adapter into this jack.
2	PHONE 3	Plug a second set of headphones into this jack.

Right

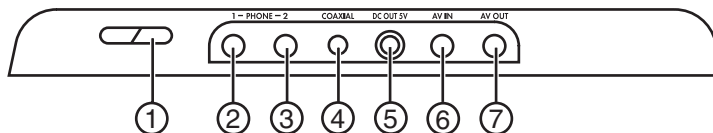

No.	Component	Description
1	VOLUME buttons	Press + or – to increase or decrease the volume.
2	PHONE 1	Plug a set of headphones into this jack.
3	PHONE 2	Plug a set of headphones into this jack.
4	COAXIAL OUT	Plug a digital coaxial cable into this jack and into the coaxial IN jack on an amplifier.
5	DC OUT	Plug a power-connecting cable into this jack and into the DC IN jack on the optional TV tuner to watch playback on a TV.
6	AV IN	Plug the mini connector on the AV cable into this jack. Plug the other connectors into the audio/video jacks on the optional TV tuner.
7	AV OUT	Plug the mini AV connector on the AV cable into this jack. Plug the other connectors into an external audio/video device.

Remote control

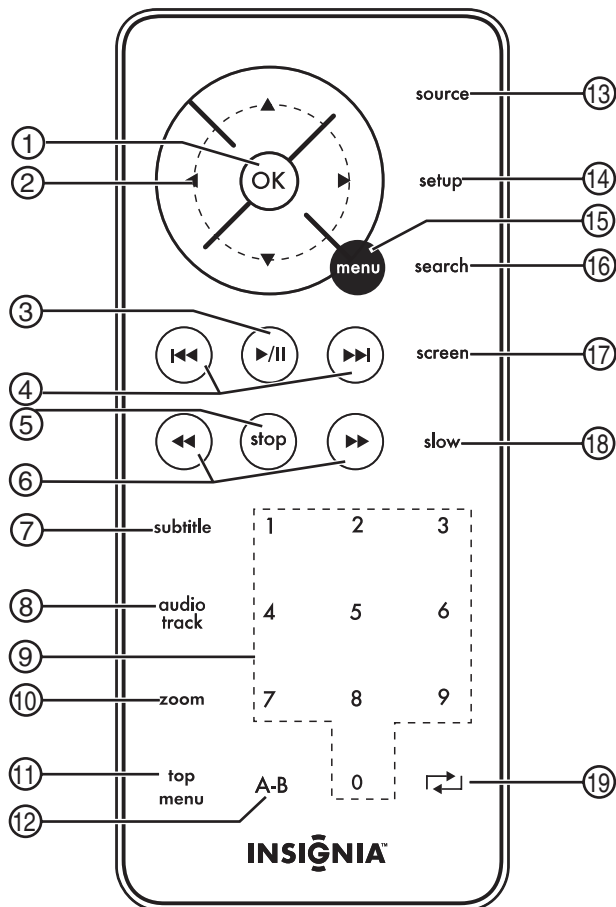

No.	Button	Description
1	OK	Press to confirm selections in the OSD.
2	▶ ◀ ▲ ▼ (Direction buttons)	Press to make selections in the OSD.
3	▶ / II (Play/Pause)	Press to start or pause disc playback.
4	▶▶ (Next) ◀◀ (Previous)	Press to go to the next or previous DVD chapter or CD track.
5	STOP	Press to stop disc playback.

No.	Button	Description
6	◀◀ (Fast-reverse) ▶▶ (Fast-forward)	Press to fast-forward or fast-reverse on a DVD or CD.
7	SUBTITLE	Press to turn DVD subtitles on or off.
8	AUDIO TRACK	Press to select the DVD audio language if the DVD has multiple audio languages.
9	Number buttons	Press to select DVD chapters and titles or CD tracks. In the OSD, press to enter your password.
10	ZOOM	Press to change the image size.
11	TOP MENU	When a DVD menu is open, press to return to the title menu.
12	A-B	Press to create a playback loop.
13	SOURCE	Press to select the video input source.
14	SETUP	Press to open the SETUP menu.
15	MENU	Press to open the DVD menu.
16	SEARCH	Press to search on a DVD or CD.
17	SCREEN	Press once to access the brightness controls. Press twice to access the contrast controls. Press three times to access the color level controls. Press four times to access the aspect ratio controls.
18	SLOW	Press to play a DVD in slow-motion.
19	↶ (Repeat)	Press to repeat a DVD chapter, CD track, or an entire disc.

Setting up your player

Package contents

Make sure the package contains the following items:

- DVD player
- A/V cable
- Remote control with battery installed
- User guide
- AC power adapter
- Rechargeable battery back
- Car cigarette lighter adapter

Using the remote control

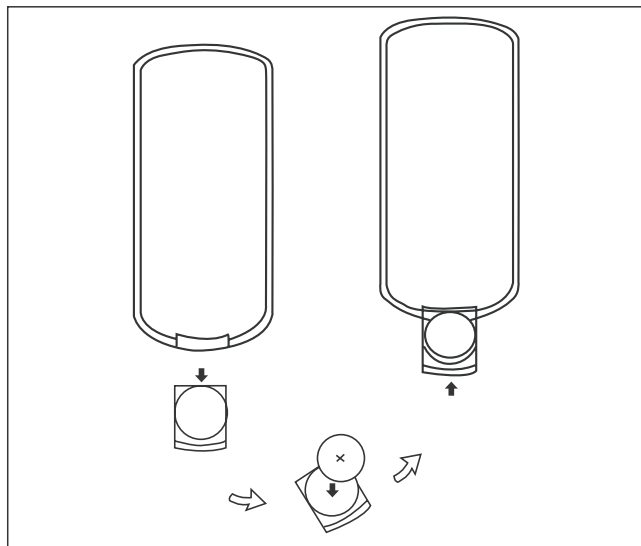

To use the remote control:

- 1 Open the battery compartment of the remote control, insert the battery, then close the compartment.

- 2 To use the remote control, point it at the remote sensor of the player. (Operate in the range of 16 feet (5 meters) and 60°.)

Tip

Generally, batteries last for about one year. Replace the batteries if the remote control does not work. Remove the batteries if the remote control will not be used for an extended period of time.

Installing the battery pack

The battery must be charged and correctly installed before using it.

To attach the battery pack:

- 1 Turn the player off.
- 2 Unplug the AC adapter.
- 3 Turn the player upside down.
- 4 Insert the battery pack's catches into the corresponding holes in the player, then press the battery pack down until it clicks into place.

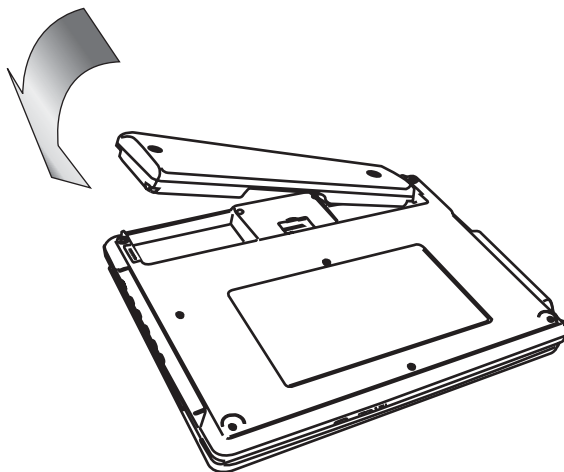
**To charge the battery pack:**

- 1 Turn the player off. The battery pack charges only when the power is turned OFF.
- 2 Attach the battery pack to the player.
- 3 Connect the AC adapter to the player.

When the battery is charging, the CHG indicator turns orange.
When the charging is completed, the indicator turns off.

Note

While the charging is in progress, do not disconnect the AC adapter until the CHG indicator turns off. The charging time of a battery pack is approximately 4.5 hours and depends on environmental conditions.

The battery pack may get warm when you are charging it or operating the player. This is not a defect.

The battery indicator appears on the screen when the power in the battery pack is running low.

To detach the battery pack:

- 1 Turn the player off.
- 2 Unplug the AC adapter.
- 3 Turn the player upside down.
- 4 Slide the battery lock switch to the open position, then remove the battery pack.

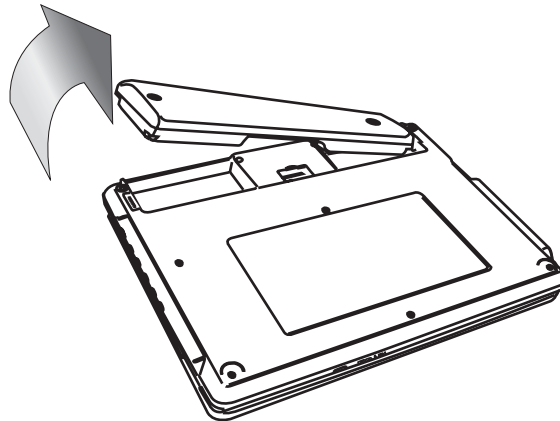
**Playback time**

After the battery pack is recharged, its continuous playing time is:

Operating status	Continuous playing time
Play DVD (display on)	About 2.5 hours
Play DVD (display off)	About 4 hours

Special considerations

The battery pack should only be used when the ambient temperature is between 41°F (5°C) and 95°F (35°C).

A newly purchased battery pack must be charged before use.

To assure the longest possible service life of the battery pack, charge it at (or below) indoor temperature.

Warning

Never dispose of the battery pack in fire or water.
Do not use in high temperature or near heat sources.
Do not let the positive and negative battery terminals come in contact with anything metal.
Do not open the battery pack. Refer servicing to qualified service personnel only.

Connecting the AC adapter**To connect the AC adapter:**

- 1 Plug the AC adapter into the **DC IN** jack on the left side of your player.

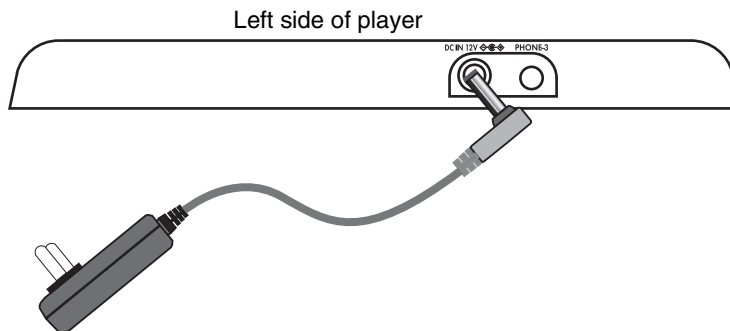

- 2 Plug the AC adapter plug into a 110 V power outlet.

Caution

Always turn off your player before you unplug the AC adapter, or you may damage your player.

Connecting headphones

To connect headphones:

- 1 Turn off your player.
- 2 Plug the headphones into the **PHONE 1** jack on the right side of your player.

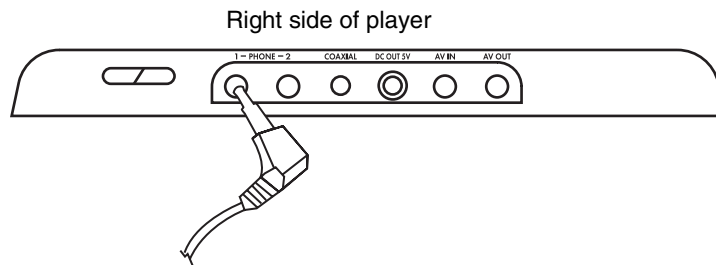

Caution

Always turn off your player before you connect or disconnect headphones, or you may damage your player.

Connecting a TV

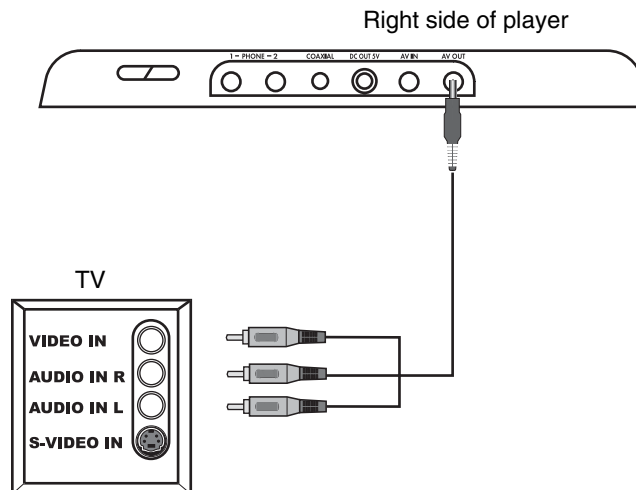

To connect a TV:

- 1 Plug the mini AV connector into the **AV OUT** jack on the right side of your player.
- 2 Plug the yellow connector into the **VIDEO IN** jack on the TV.

- 3 Plug the red connector into the **AUDIO IN R** jack on the TV.
- 4 Plug the white connector into the **AUDIO IN L** jack on the TV.

Connecting a TV and amplifier

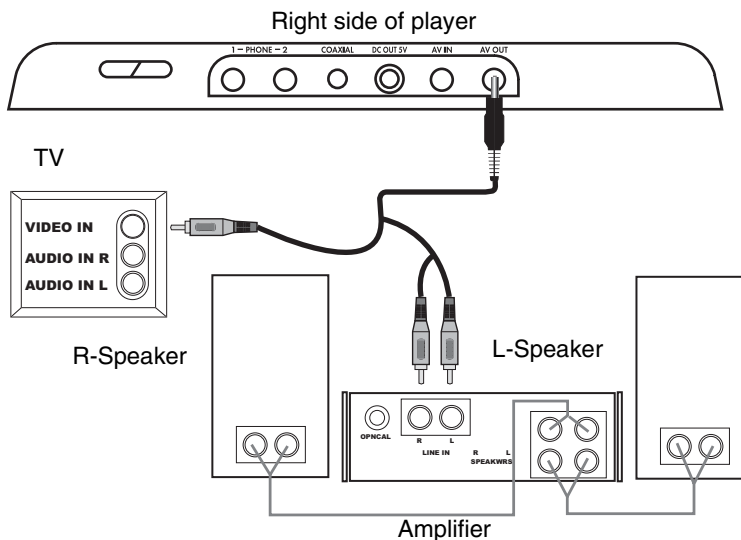

To connect a TV and amplifier:

- 1 Plug the mini AV connector into the **AV OUT** jack on the right side of your player.
- 2 Plug the yellow connector into the **VIDEO IN** jack on the TV.
- 3 Plug the red connector into the **AUDIO IN R** jack on the amplifier.
- 4 Plug the white connector into the **AUDIO IN L** jack on the amplifier.

Tip
If your amplifier has a coaxial digital input jack, you can connect your player to your amplifier using the **COAXIAL OUT** jack on your player.

Connecting the optional TV tuner

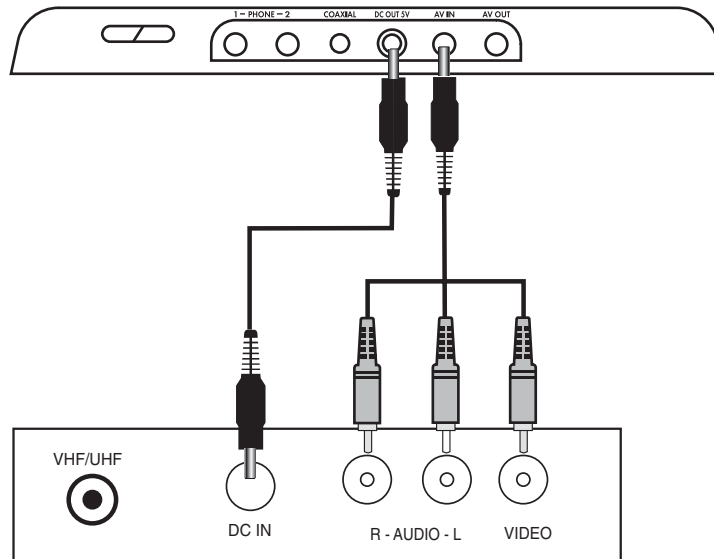



To connect the optional TV tuner:

- 1 Connect a power connecting cable to the **DC OUT** jack on your player and the **DC IN** jack on the TV tuner.
- 2 Plug the mini AV connector into the **AV IN** jack on the right side of your player.
- 3 Plug the yellow connector into the **VIDEO OUT** jack on the TV tuner.
- 4 Plug the red connector into the **AUDIO OUT R** jack on the TV tuner.
- 5 Plug the white connector into the **AUDIO OUT L** jack on the TV tuner.
- 6 Connect an antenna or cable or satellite receiver to the **VHF/UHF** jack on the TV tuner.

Using your player

Playable discs

Type	Disc logo	Content	Size	Playing time
DVD		Audio and video (motion pictures)	12 cm	About 2 hours (single side disc) About 4 hours (double-side disc)
			8 cm	About 80 minutes (single side disc) About 160 minutes (double-side disc)
CD		Audio	12 cm	About 74 minutes
			8 cm	About 20 minutes

Turning your player on and off

To turn your player on and off:

- 1 Open your player.
- 2 Press **POWER** on your player to turn on your player.
- 3 Press **POWER** again to turn off your player.

Playing a disc

To play a disc:

- 1 Turn on your player.

- 2 Press **OPEN** to open the disc tray.



- 3 Place the disc, label side up, into the disc tray.
- 4 Press the disc tray cover down to close the tray.
- 5 Press **▶ / ||** to start disc playback.

Controlling disc playback

To control disc playback:

- To pause playback, press **▶ / ||**. To resume playback, press **▶ / ||** again.
- To stop playback, press **STOP** once for a CD or twice for a DVD.
- To fast-reverse or fast-forward, press **◀◀** or **▶▶**. Each time you press one of these buttons the fast-reverse or fast-forward speed changes from 2x to 4x to 8x to 16x to 32x. Press **▶ / ||** to return to normal playback.
- To play a DVD in slow-motion, press **SLOW**. Each time you press the button the slow-motion speed changes from 1/2x to 1/4x to 1/8x to 1/16x. Press **▶ / ||** to return to normal playback.

Adjusting the picture

To adjust the picture:

- Press **SCREEN** on your player or the remote control one or more times.



SCREEN

- Press **SCREEN** once to access the brightness controls, then press ◀ or ▶ to adjust the brightness.
- Press **SCREEN** twice to access the contrast controls, then press ◀ or ▶ to adjust the contrast.
- Press **SCREEN** three times to access the color level controls, then press ◀ or ▶ to adjust the color level.
- Press **SCREEN** four times to access the aspect ratio controls, then press ◀ or ▶ to select **Normal 4:3** or **Wide 16:9**.

Adjusting the volume

To adjust the volume:

- Press + or – to increase or decrease the volume.

Using a DVD menu

Some DVDs have menus that let you select a title or chapter on the DVD.

To select a title or chapter from the DVD menu:

- 1 Put the DVD in the player.
- 2 Press ► / ||. The root menu opens.

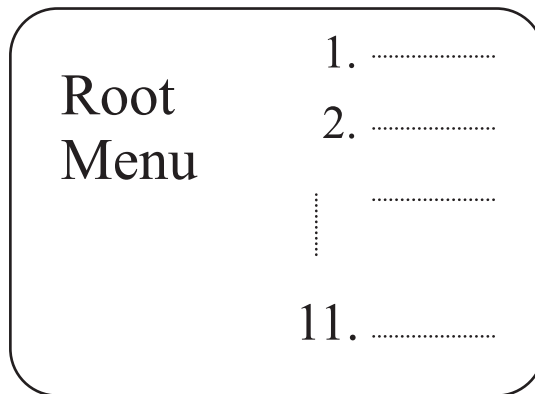

- 3 Press ►► or ◀◀ to skip to the next or previous page.
- 4 Select a title with either the number buttons or direction buttons.
- 5 Press ►► to go to the next menu.

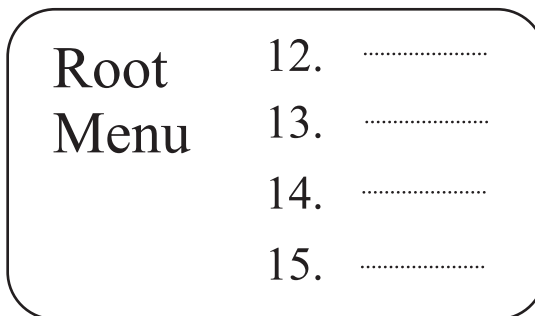

- 6 Press the number buttons to directly select a title or chapter, or press ▼ to select the title or chapter (for example, 13).

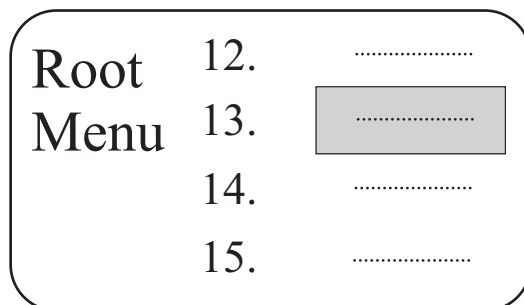

- 7 Press **OK** to start playing the chapter.
- 8 To return to the title menu, press **TOP MENU**.
Or, to return to the root menu, press **MENU**.

Selecting a DVD chapter or title or a CD track

To select a DVD chapter or title or CD track:

- 1 Put the disc in the player, then press ► / II.
- 2 After your player reads the disc, press the number buttons for the title, chapter, or track you want to play.
If the title, chapter, or track has a one-digit number (for example 8), press the number (8), then press **OK**. The following screen opens.

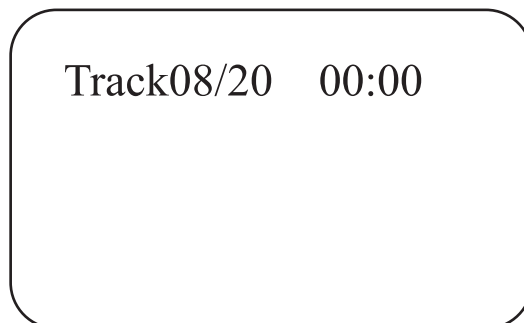



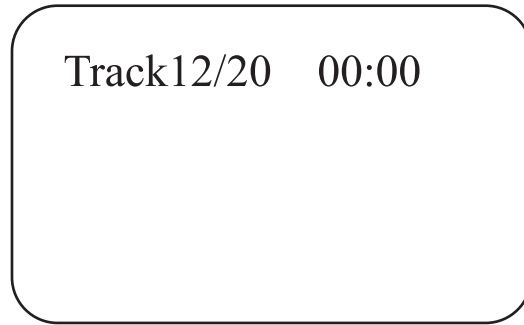

If the title, chapter, or track has a two-digit number (for example 12), press the number buttons (1 then 2), then press **OK**. The following screen opens.





Playing a disc repeatedly

You can play a DVD title, DVD chapter, CD track, or CD repeatedly.

To repeat a title or chapter on a DVD:



- 1 To repeat a chapter, press **REPEAT** until the screen shows  Chapter . Your player repeats the chapter.
- 2 To repeat a title, press **REPEAT** until the screen shows  Title . Your player repeats the title.
- 3 To repeat both the chapter and title, press **REPEAT** until the screen shows  ALL . Your player repeats the chapter and title.
- 4 To stop the repeat function, press **REPEAT** until  ALL disappears.

To repeat a track or an entire CD disc.

- 1 To repeat a track, press **REPEAT** until the screen shows  Track . Your player repeats the current track.
- 2 To repeat an entire disc, press **REPEAT** until the screen shows  ALL . Your player repeats the entire disc.
- 3 To stop the repeat function, press **REPEAT** until  ALL disappears.

Repeating a section of a disc

To repeat a section of a DVD or CD:

- 1 Press **A-B** where you want to start playback. The screen shows  .
- 2 Play the disc until you reach the point where you want to start repeating from point A, then press **A-B** again. The screen shows  . Your player plays the section repeatedly.
- 3 To stop the repeat function, press **A-B** again until  disappears.

Selecting the DVD audio mode

If a DVD has more than one language recorded, you can select the audio language you want to hear.

To select the DVD audio mode:

- 1 While the DVD is playing, press **AUDIO TRACK**. The screen shows:



Audio 1/2:AC 3/2.1CH

- 2 Press **AUDIO TRACK** one or more times to select the language you want.

Selecting DVD subtitles

To select DVD subtitles:

- 1 Press **SUBTITLE** one or more times to select the subtitle language you want. The screen shows the selected language.

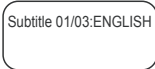

Subtitle 01/03:ENGLISH

- 2 To turn off subtitles, press **SUBTITLE** until the screen shows **Subtitle Off**.

Note

Subtitles cannot be turned off on some discs.
Different languages may be available, depending on the disc.
If subtitles are not available, the screen shows .

Searching on a disc

You can enter a time, title, or chapter number (for a DVD), or a specific track and time (for a CD) to start play from a specific point on a disc. Your player plays from the selected point.

To select a specific starting title and chapter on a DVD:

- 1 Press **SEARCH**. The screen shows:

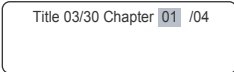

Title 03/30 Chapter 01 /04

- 2 Press the arrow buttons to highlight a title number. The screen shows:



Title 03 /30 Chapter 01/04

- 3 Press a number button (for example, 6) to select a title number. The screen shows:



Title 06/30 Chapter 01/04

- 4 Press the arrow buttons to highlight the chapter number.
- 5 Press a number button to select the chapter number you want.
After the settings are entered, your player starts playing the DVD from the selected title and chapter.

To select a specific starting time on a DVD:

- 1 Press **SEARCH** until the screen shows:



Time 00:00:00

- 2 Press the number buttons to enter the hour, minute, and second for the amount of time you want to skip before your player starts playing.

After the settings are entered, your player plays the disc from the selected point.

To select a specific starting track and time on a CD:

- 1 Press **SEARCH** to open the time search screen.
- 2 Press a number button to select the track you want to start playing from (for example, 6). The screen shows:



Track 06/20 00:01

- 3 Press **SEARCH** again until the screen shows:



Track Go To ---: --

- 4 Press the number buttons to enter the amount of time in the track that you want to skip before your player starts playing (for example, 0138). The screen shows:



Track 06/20 01:38

Your player plays the CD from the track and time you entered.

Note

CD discs have three options in the time search function:
You can enter the total time for a disc to play.
You can enter the total time for a track to play.
You can go to a specific track by entering the track number.

Enlarging the picture

You can enlarge (zoom) the picture displayed on the screen.

To enlarge the picture:

- 1 Press **ZOOM** during playback. The screen shows:



2x

The picture is enlarged to twice its original size.

- 2 Press **ZOOM** repeatedly to select 2x, 3x, 4x, 1/2x, 1/3x, or 1/4x.
- 3 Press **◀**, **▲**, **▼**, or **▶** to move the enlarged picture.
- 4 To exit zoom mode, press **ZOOM** until the picture is normal size.

Setting parental controls

To turn parental controls on or off:

- 1 Press **SETUP**. The **SETUP MENU** opens.

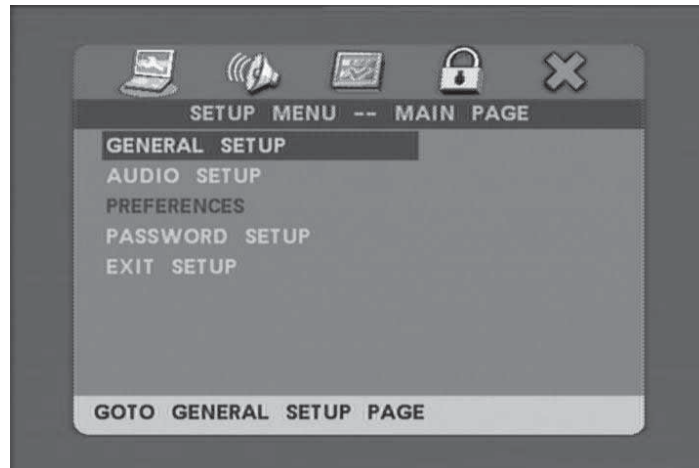

- 2 Press **▼** to select **PASSWORD SETUP**, then press **OK**. The **Password Setup Page** opens.

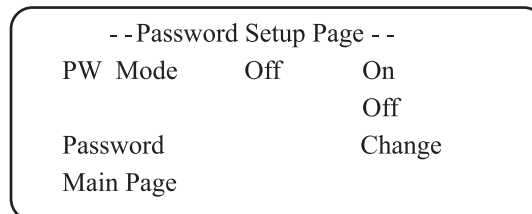

- 3 Press **▶**, then press **▼** to turn the **PW Mode Off** or **On**. If **PW Mode** is set to **On**, you are prompted to enter the password. The default password is **99999**.

To set parental controls:

- 1 Press **SETUP**. The **SETUP MENU** opens.

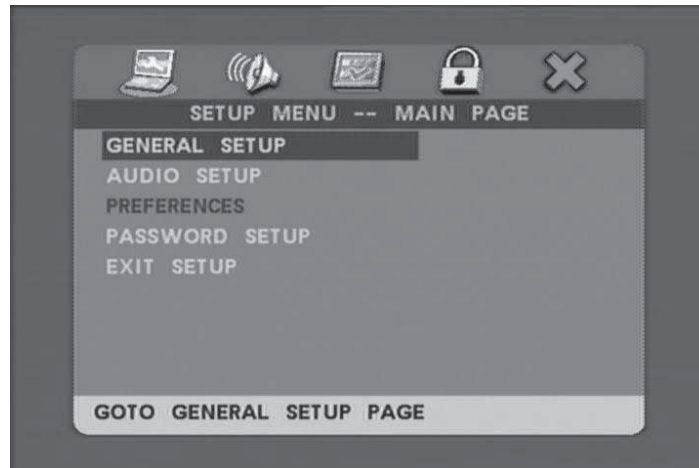

- 2 Press **▲** or **▼** to select **PREFERENCES**, then press **OK**. The **Preferences Page** opens.
- 3 Press **▼** to select **Parental**. If this section is greyed, parental controls are turned on. You must first set **PW Mode** to **Off** in **PASSWORD SETUP**. The default password is **99999**.
- 4 Press **▶**, then press **▼** to select the rating you want to block. The rating you select and all higher ratings will be blocked.
- 5 Press **▶ / II**.

Using the SETUP MENU

Your player has a **SETUP MENU** that lets you select settings for your player. The following is an example of how to use the **SETUP MENU** to select the Reverb Mode.

To use the SETUP MENU:

- 1 Press **SETUP**. The **SETUP MENU** opens.

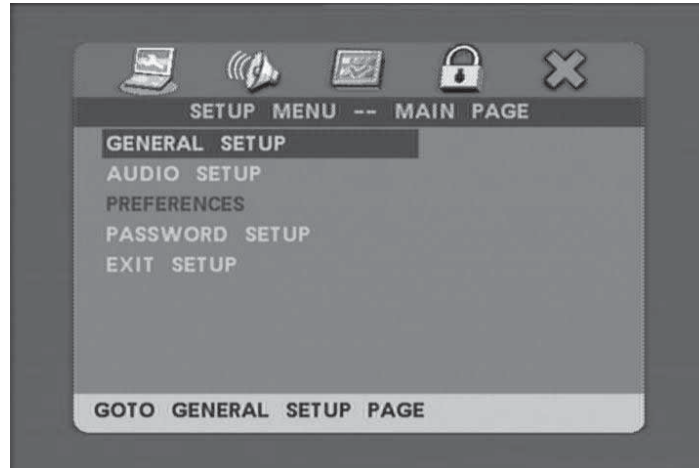

- 2 Press **▲** or **▼** to select **AUDIO SETUP**, then press **OK**. The **AUDIO SETUP PAGE** opens.



- 3 Press ▲ or ▼ to select an **3D PROCESSING**, then press **OK**.

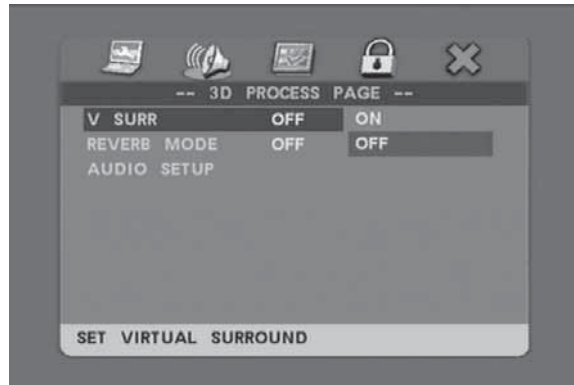

- 4 Press ▼ to select **REVERB MODE**.
 5 Press ►, then press ▼ to select **LIVING ROOM**.

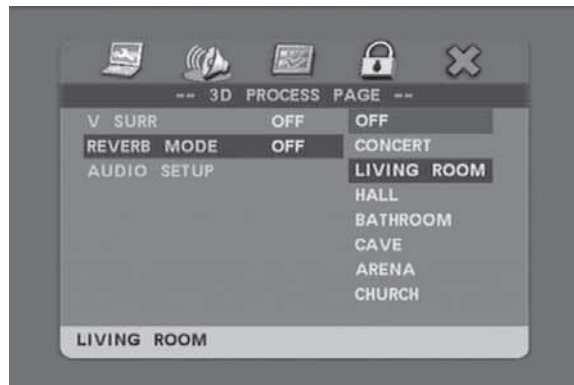

- 6 Press **OK**.

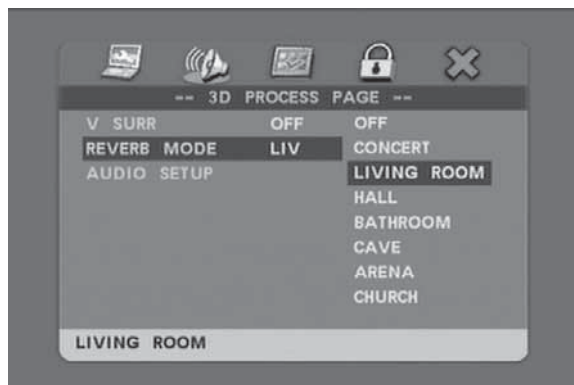

- 7 To exit, press ◀ to close the **REVERB MODE** screen.
- 8 Press ▼ to select **AUDIO SETUP**, then press **OK**.
- 9 Press ▼ to select **MAIN PAGE**, then press **OK**.
- 10 Press ▼ to select **EXIT SETUP**, then press **OK**.

OSD menus

General Setup Page

-- General Setup Page --		
TV Display	Wide	4:3 TV/PS 4:3 TV/LB 16:9 TV
OSD Lang	ENG	English French Spanish
Screen Saver	On	On Off
Last Memory	On	On Off
Main Page		

- **TV Display**—Lets you select the aspect ratio. You can select:
 - **TV/PS**—Select for normal TVs. Wide-screen images are shown on the screen with the left and right sides cut off.
 - **TV/LB**—Select for normal TVs. Wide-screen images are shown with black bars at the top and bottom of the image.
 - **Wide**—Select for wide-screen TVs.
- **OSD Lang**—Lets you select the language for the OSD. You can select **English**, **French**, or **Spanish**.

- **Screen Saver**—Lets you turn the screen saver on or off. If this option is turned on and your player is inactive for a few minutes, a screen saver appears to protect your TV from image burn-in.
- **Last Memory**—Lets you specify whether you want your player to start playback at the point on a disc where playback stopped and your player was turned off.

Audio Setup Page

- - Audio Setup Page - -

Audio Out STR

Coaxial Out Raw

Channel Equalizer

3D Processing

Main Page

- **Audio Out**—Lets you select the audio output signal. You can select:
 - **Mixed Mono**—The output signal from a disc recorded in multi-channel format is sent to the right and left speakers.
 - **STR**—The output signal from a disc recorded in multi-channel format is converted to stereo.
- **Coaxial Out**—Lets you select the coaxial out signal type:
 - **MULTI CHANNEL**—Select this option if your player is connected to a digital amplifier through the digital jack. When you play a Dolby® Digital disc or MPEG disc, the digital output is optional. The amplifier must have Dolby Digital and MPEG decoding.
 - **2 CHANNEL**—Select this option if your player is connected to a two-channel digital stereo amplifier. When you play a Dobby Digital disc or MPEG disc, the digital output is in PCM 2-channel format.
- **Channel Equalizer**—Lets you select an equalizer mode. You can select **None**, **Rock**, **Pop**, **Live**, **Dance**, **Techno**, **Classic**, or **Soft**. Press the arrow buttons to select a mode, then press ► / II.

- **3D Processing**—Lets you select how the audio is processed. You can select:
 - **V SURR**—Lets you turn virtual surround mode on or off.
 - **Reverb Mode**—Lets you select the reverb mode. You can select **Off**, **Concert**, **Living Room**, **Hall**, **Bathroom**, **Cave**, **Arena**, or **Church**.

Password Setup Page

You use this menu to set up a parental password and to change the password.

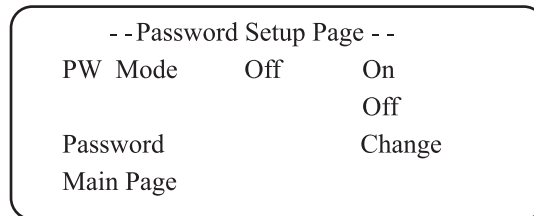

- **PW Mode**—Lets you turn the parental password feature on or off. When the parental password feature is turned on, the **Parental** option on the *Preference Page* is greyed.
- **Password**—Lets you change the parental password. The default password is **99999**. Enter the current password, enter the new password, then enter the new password again. Press **OK** to save your new password. If you forget your password, enter the default password.

Preference Page

-- Preference Page --		
TV Type	NTSC	PAL Multi NTSC
Audio	ENG	English French Chinese Japanese
Subtitle	ENG	English French Spanish Chinese Japanese Off
Disc Menu	ENG	English French Spanish Chinese Japanese
Parental	08	1 KID 2 G 3 PG 4 PG 13 5 PGR 6 R 7 NC17 8 ADULT
Default		Reset
Main Page		

- **TV Type**—Lets you select the TV's color system. You can select **PAL**, **Multi**, or **NTSC**.
- **Audio**—Lets you select the DVD audio language if the DVD has multiple audio languages.
- **Subtitle**—Lets you select the DVD subtitle language if the DVD has multiple subtitle languages.
- **Disc Menu**—Lets you select the DVD menu language if the DVD has multiple menu languages.

- **Parental**—Lets you set the rating level for DVDs. When you select a rating, that rating and all higher ratings are blocked. You need to enter your password to watch a DVD with a blocked rating. You can select **1 KID**, **2 G**, **3 PG**, **4 PG 13**, **5 PGR**, **6 R**, **7 NC17**, or **8 ADULT**.
- **Default**—Lets you reset all settings to the factory default. This option does not reset the password.

Maintaining

Handling discs

- To keep a disc clean, do not touch the play side (non-label side) of the disc.
- Do not attach paper or tape to the disc.



- Keep the disc away from direct sunlight or heat sources.
- Store the disc in a disc case after playback.

Cleaning discs

- Before playback, wipe the disc outwards from the center with clean cloth.



Keep dust from the pickup lens by keeping the disc tray closed after use. If there is dust on the pickup lens, use a cleaning disc to clean them. Refer to the operating instructions of the cleaning disc you bought.

Troubleshooting

If you experience the following problems while using the player, this troubleshooting guide can help you.

No sound

- Make sure that the player is connected securely to the TV or amplifier.
- Make sure that the volume of the headphone is set to MIN when using headphones.
- Make sure that you operate the TV or amplifier correctly.
- Make sure that you have selected the DVD player position on the amplifier.

No image

- Make sure that the player is connected securely to the TV.
- Make sure that you operate the TV correctly.
- Make sure that you set the color system correctly.

Bad sound quality

- Make sure that the audio output mode is set correctly.
- Make sure that the audio connection between the player and amplifier is correct.

Disc cannot be played

- Make sure that there is a disc in the player.
- Make sure that the disc is placed on the disc tray correctly, with the label side up.
- Make sure that the disc is clean.
- If moisture has condensed in the player, remove the disc and leave the player on for about one hour.

Remote control does not work

- Remove barriers between the remote control and the player.
- Point the remote control at the remote control sensor of the player.
- Replace the batteries with new ones.

Image rolls and has no color

- The color system of the player does not match with that of TV. Select the correct TV TYPE until TV shows normal color.

Specifications

Specifications subject to change without notice.

Laser		Wavelength 650 nm
Video system		PAL/MULTI/NTSC
Frequency response		20 Hz ~ 20 KHz \pm 1dB
Signal/noise ratio		\geq 95dB
Audio distortion + noise		\leq -80 (1 KHz)
Channel separation		\geq 85dB
Dynamic range		\geq 85dB
Output	Audio out (analog audio)	Output level: 2V \pm 10% Load impedance: 10 K Ohms
	Audio out (digital audio)	Output level: 0.5Vp-p
	Video out	Output level: 1Vp-p \pm 20% Load impedance: 75 Ohm, imbalance, negative polarity
Power supply		DC 9V 2A
Allowable motion temperature		41 ~ 95°F (5 ~ 35°C)
Power consumption		\leq 20W
Dimensions		8.07 × 10.63 × 1.3 inches (205 × 270 × 33 mm)
Weight		About 2.64 lbs. (1.2 kg)
Region code		1

Legal notices

FCC Part 15

This device complies with Part 15 of the FCC Rules. Operation of this product is subject to the following two conditions: (1) this device may not cause harmful interference, and (2) this device must accept any interference received, including interference that may cause undesired operation.

This equipment has been tested and found to comply within the limits for a class B digital device, pursuant to Part 15 of the FCC Rules. These limits are designed to provide reasonable protection against harmful interference in a residential installation. This equipment generates, uses, and can radiate radio frequency energy and, if not installed and used in accordance with the instructions, may cause harmful interference to radio communications. However, there is no guarantee that interference will not occur in a particular installation. If this equipment does cause harmful interference to radio or television reception, which can be determined by turning the equipment off and on, the user is encouraged to try to correct the interference by one or more of the following measures:

- Reorient or relocate the receiving antenna.
- Increase the separation between the equipment and receiver.
- Connect the equipment into an outlet on a circuit different from that to which the receiver is connected.
- Consult the dealer or an experienced technician for help.

FCC warning

Changes or modifications not expressly approved by the party responsible for compliance with the FCC Rules could void the user's authority to operate this equipment.

DHHS and FDA safety certification

This product is made and tested to meet safety standards of the FCC, requirements and compliance with safety performance of the U.S. Department of Health and Human Services, and also with FDA Radiation Performance Standards 21 CFR Subchapter J.

Canada ICES-003 statement

This Class B digital apparatus complies with Canadian ICES-003.

Copyright

© 2006 Insignia. Insignia and the Insignia logo are trademarks of Best Buy Enterprise Services, Inc. Other brands and product names are trademarks or registered trademarks of their respective holders. Specifications and features are subject to change without notice or obligation.

For service and support call (877) 467-4289.

1-year limited warranty

Insignia Products ("Insignia") warrants to you, the original purchaser of this new **NS-PDVD10** ("Product"), that the Product shall be free of defects in the original manufacture of the material or workmanship for a period of one (1) year from the date of your purchase of the Product ("Warranty Period"). This Product must be purchased from an authorized dealer of Insignia brand products and packaged with this warranty statement. This warranty does not cover refurbished Product. If you notify Insignia during the Warranty Period of a defect covered by this warranty that requires service, terms of this warranty apply.

How long does the coverage last?

The Warranty Period lasts for 1 year (365 days) from the date you purchased the Product. The purchase date is printed on the receipt you received with the Product.

What does this warranty cover?

During the Warranty Period, if the original manufacture of the material or workmanship of the Product is determined to be defective by an authorized Insignia repair center or store personnel, Insignia will (at its sole option): (1) repair the Product with new or rebuilt parts; or (2) replace the Product at no charge with new or rebuilt comparable products or parts. Products and parts replaced under this warranty become the property of Insignia and are not returned to you. If service of Products or parts are required after the Warranty Period expires, you must pay all labor and parts charges. This warranty lasts as long as you own your Insignia Product during the Warranty Period. Warranty coverage terminates if you sell or otherwise transfer the Product.

How to obtain warranty service?

If you purchased the Product at a retail store location, take your original receipt and the Product to the store you purchased it from. Make sure that you place the Product in its original packaging or packaging that provides the same amount of protection as the original packaging. If you purchased the Product from an online web site, mail your original receipt and the Product to the address listed on the web site. Make sure that you put the Product in its original packaging or packaging that provides the same amount of protection as the original packaging.

To obtain in-home warranty service for a television with a screen 25 inches or larger, call 1-888-BESTBUY. Call agents will diagnose and correct the issue over the phone or will have an Insignia-approved repair person dispatched to your home.

Where is the warranty valid?

This warranty is valid only to the original purchaser of the product in the United States and Canada.

What does the warranty not cover?

This warranty does not cover:

- Customer instruction
- Installation
- Set up adjustments
- Cosmetic damage
- Damage due to acts of God, such as lightning strikes
- Accident
- Misuse
- Abuse
- Negligence
- Commercial use

- Modification of any part of the Product, including the antenna
- Plasma display panel damaged by static (non-moving) images applied for lengthy periods (burn-in).

This warranty also does not cover:

- Damage due to incorrect operation or maintenance
- Connection to an incorrect voltage supply
- Attempted repair by anyone other than a facility authorized by Insignia to service the Product
- Products sold as is or with all faults
- Consumables, such as fuses or batteries
- Products where the factory applied serial number has been altered or removed

REPAIR REPLACEMENT AS PROVIDED UNDER THIS WARRANTY IS YOUR EXCLUSIVE REMEDY. INSIGNIA SHALL NOT BE LIABLE FOR ANY INCIDENTAL OR CONSEQUENTIAL DAMAGES FOR THE BREACH OF ANY EXPRESS OR IMPLIED WARRANTY ON THIS PRODUCT, INCLUDING, BUT NOT LIMITED TO, LOST DATA, LOSS OF USE OF YOUR PRODUCT, LOST BUSINESS OR LOST PROFITS. INSIGNIA PRODUCTS MAKES NO OTHER EXPRESS WARRANTIES WITH RESPECT TO THE PRODUCT, ALL EXPRESS AND IMPLIED WARRANTIES FOR THE PRODUCT, INCLUDING, BUT NOT LIMITED TO, ANY IMPLIED WARRANTIES OF AND CONDITIONS OF MERCHANTABILITY AND FITNESS FOR A PARTICULAR PURPOSE, ARE LIMITED IN DURATION TO THE WARRANTY PERIOD SET FORTH ABOVE AND NO WARRANTIES, WHETHER EXPRESS OR IMPLIED, WILL APPLY AFTER THE WARRANTY PERIOD. SOME STATES, PROVINCES AND JURISDICTIONS DO NOT ALLOW LIMITATIONS ON HOW LONG AN IMPLIED WARRANTY LASTS, SO THE ABOVE LIMITATION MAY NOT APPLY TO YOU. THIS WARRANTY GIVES YOU SPECIFIC LEGAL RIGHTS, AND YOU MAY ALSO HAVE OTHER RIGHTS, WHICH VARY FROM STATE TO STATE OR PROVINCE TO PROVINCE.

Contact Insignia:

For customer service please call 1-877-467-4289

www.insignia-products.com

INSIGNIA™ is a trademark of Best Buy Enterprise Services, Inc.

Distributed by Best Buy Purchasing, LLC.

Insignia, 7601 Penn Avenue South, Richfield, Minnesota, U.S.A.

Insignia NS-PDVD10

Lecteur de DVD individuel de 10,2 po

Table des matières

Bienvenue	41
Informations sur la sécurité	41
Fonctionnalités	46
Configuration du lecteur	52
Fonctionnement du lecteur	59
Entretien	77
Problèmes et solutions	78
Spécifications	79
Avis juridiques	80
Garantie limitée d'un an	81

Bienvenue

Félicitations pour l'achat de ce produit Insignia de haute qualité. Le modèle NS-PDVD10 est la dernière avancée technologique dans la conception de lecteur de DVD individuel et a été conçu pour des performances et une fiabilité exceptionnelles.

Informations sur la sécurité

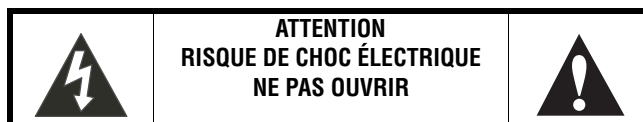

L'éclair fléché au centre d'un triangle prévient l'utilisateur de la présence de tensions élevées non isolées dans l'appareil, pouvant constituer un risque de choc électrique pour les personnes.



Le point d'exclamation au centre d'un triangle prévient l'utilisateur de la présence d'instructions importantes dans le manuel de l'utilisateur livré avec l'appareil concernant son utilisation et son entretien.

Avertissement

Afin de réduire le risque d'incendie et de choc électrique, ne pas exposer cet appareil à la pluie ou l'humidité. Des tensions élevées dangereuses sont présentes à l'intérieur. Ne pas ouvrir le boîtier.

Avertissement

Pour éviter les chocs électriques, introduire la lame la plus large de la fiche dans la fente correspondante de la prise et pousser à fond.

Avertissement

Cet appareil est doté d'un lecteur au laser. Pour assurer l'utilisation appropriée de ce produit, lire le manuel soigneusement et le conserver pour toute référence ultérieure. Si l'appareil a besoin de maintenance, contacter le vendeur ou notre centre de réparation.

Pour éviter toute exposition à des radiations lasers, ne pas ouvrir le boîtier. Un rayonnement laser invisible est émis quand le boîtier est ouvert ou que le dispositif de verrouillage est défectueux. Ne pas regarder directement le faisceau laser.

L'utilisation de commandes, de réglages ou l'exécution de procédures autres que celles indiquées ici peuvent aboutir à une irradiation dangereuse.

Attention

Tout changement ou modification de l'appareil non expressément approuvé par le fabricant ou ses représentants autorisés pourrait annuler l'autorisation pour l'utilisateur de faire fonctionner cet appareil.

Instructions particulières

- **Lire les instructions** — Lire toutes les instructions de sécurité et de fonctionnement avant d'utiliser cet appareil.
- **Conserver les instructions** — Conserver les instructions de sécurité et de fonctionnement pour toute référence ultérieure.
- **Avertissements** — Respecter tous les avertissements sur l'appareil et dans les instructions de fonctionnement.
- **Suivre les instructions** – Toutes les instructions d'utilisation doivent être appliquées.
- **Nettoyage** — Débrancher l'appareil de la prise de courant avant tout nettoyage. Ne pas utiliser de nettoyants liquides ou en aérosol. Utiliser un chiffon humide pour le nettoyage.
- **Manutention**–Prendre soin de ne pas faire tomber l'appareil et éviter de le soumettre à des chocs importants, car cela pourrait provoquer des dommages ou un fonctionnement défectueux.

- **Accessoires** – L'utilisation d'accessoires non recommandés par le fabricant de l'appareil peut être source de dangers.
- **Utilisation d'un casque d'écoute :**
 - Pour éviter d'affecter l'ouïe par suite d'une augmentation soudaine du volume, conserver le volume au niveau le plus bas avant la lecture, puis le régler ensuite à un niveau acceptable.
 - Conserver le volume à un niveau modéré pour éviter d'endommager l'ouïe.
 - Pour éviter les accidents, ne jamais porter de casque d'écoute en conduisant une voiture ou une bicyclette.
- **Maintenance** — Une condensation peut se produire à l'intérieur de l'appareil lorsqu'il est transporté d'un endroit froid à un endroit chaud ou utilisé dans des conditions d'humidité élevée. Si cela se produit, enlever le disque et laisser l'appareil allumé pendant environ une heure pour que la buée s'évapore.
- **Emplacement**

Éviter de mettre l'appareil dans les emplacements ci-après :

 - Exposé directement à la lumière solaire ou près d'une source de chaleur, telle qu'un radiateur ou une bouche de chaleur.
 - Dans un véhicule fermé, sur le tableau de bord ou la plage arrière. La chaleur excessive peut déformer le boîtier ou entraîner un fonctionnement défectueux.
 - Dans les endroits très poussiéreux ou sablonneux.
 - Dans les emplacements mouillés ou humides, tels qu'une salle de bains.
 - Près de sources magnétiques élevées, telles qu'un téléviseur ou un aimant.
 - Dans les endroits très mouvementés ou soumis à d'importantes vibrations, tels que sur le tableau de bord d'une voiture ou sur une étagère instable.
 - Là où la chaleur ou le froid sont excessifs.
 - Où l'appareil est exposé à la pluie ou à l'eau.
- **Sources d'alimentation** — Cet appareil fonctionne avec un adaptateur CA, un adaptateur de voiture ou une batterie rechargeable.
 - Vérifier que la tension d'entrée de l'adaptateur CA est compatible avec la tension locale. Dans le cas contraire, l'adaptateur CA et le lecteur peuvent être endommagés.

Avertissement

Pour éviter les chocs électriques, ne pas toucher l'adaptateur CA avec des mains humides.

- Lors d'un branchement avec l'adaptateur de voiture (allume cigare), vérifier que la tension d'entrée de l'adaptateur est identique à celle du véhicule.
- Débrancher l'adaptateur CA de la prise murale ou enlever les batteries rechargeables, quand l'appareil n'est pas utilisé pendant une période prolongée.
- Tenir la prise pour débrancher l'adaptateur CA. Ne pas tirer sur le cordon d'alimentation.
- **Mise à la terre ou polarisation** — Cet appareil est équipé d'une prise de courant alternatif polarisée (à deux plots, un plus large que l'autre). Cette fiche ne s'insère dans une prise murale que d'une seule façon. Il s'agit d'un dispositif de sécurité. S'il est impossible d'introduire à fond la fiche dans la prise secteur, essayer de retourner la prise. Si la fiche ne s'adapte toujours pas à la prise murale, contacter un électricien afin qu'il remplace la prise inadéquate. Ne pas chercher à modifier le dispositif de sécurité de la prise polarisée.
- **Protection du cordon d'alimentation** — Le cordon d'alimentation doit être acheminé de façon à ce qu'on ne puisse marcher dessus ou qu'il soit pincé par des objets placés dessus. Prêter particulièrement attention au point de branchement du cordon à la prise murale, à une plaque multiprises et à l'endroit où il est raccordé à l'appareil.
- **Orages** — Pour faciliter la protection de l'appareil pendant un orage ou s'il est inutilisé et sans surveillance pendant de longues périodes, le débrancher de la prise murale d'alimentation. Ceci évitera d'endommager l'appareil en cas de foudre et de variations de tension du secteur.
- **Surcharge** — Ne pas surcharger les prises murales d'alimentation, les rallonges et autres prises, il pourrait en résulter des risques d'incendie et de décharge électrique.
- **Pénétration d'objets ou de liquides** — N'insérer en aucun cas des objets dans cet appareil. Cela pourrait provoquer un incendie ou un choc électrique. Ne jamais répandre un liquide sur l'appareil.
- **Réparation** — Ne pas chercher à réparer cet appareil. Cet appareil est doté d'un laser qui peut provoquer des lésions oculaires. Toute réparation doit être faite uniquement par du personnel qualifié.
- **Dommages requérant des réparations** — Débrancher l'appareil de la prise secteur et utiliser les services d'un technicien qualifié dans les conditions suivantes :
 - Lorsque le cordon d'alimentation ou la prise sont endommagés.
 - Si un liquide a été répandu ou des objets sont tombés dans l'appareil.
 - Si l'appareil a été exposé à la pluie ou à l'eau.

- Si l'appareil fonctionne anormalement en appliquant les instructions d'utilisation. Ne régler que les commandes décrites dans les instructions d'utilisation. Tout réglage incorrect d'autres commandes pourrait provoquer des détériorations impliquant souvent d'importantes réparations par un technicien qualifié pour rétablir un fonctionnement normal de l'appareil.
- Si l'appareil est tombé ou s'il est endommagé de quelque façon que ce soit.
- Lorsque l'appareil présente d'importantes modifications de ses performances, ce qui peut signaler que des réparations sont nécessaires.
- **Pièces de rechange** — Si des pièces doivent être remplacées, vérifier que le technicien a utilisé des pièces spécifiées par le fabricant ou ayant les mêmes caractéristiques que celles des pièces d'origine. Toute substitution par des pièces non autorisées peut provoquer un incendie, un choc électrique ou d'autres dangers.
- **Contrôle de sécurité** — Les réparations ou la maintenance ayant été effectuées sur cet appareil, demander au technicien de réaliser les contrôles de sécurité de routine afin de déterminer que l'appareil est en bon état de fonctionnement.
- **Support** – Ne pas placer l'appareil sur une table roulante, un pied, un trépied, un support ou une table. L'appareil pourrait tomber et provoquer dans sa chute des blessures et subir de graves dommages. N'utiliser qu'avec la table roulante, le pied, le trépied, le support ou la table recommandés par le fabricant ou vendus avec l'appareil. Pour installer l'appareil sur un support mural, observer les instructions du fabricant et utiliser un accessoire de montage recommandé par celui-ci. Si l'appareil est installé sur un meuble à roulettes, déplacer l'ensemble avec précaution. Un arrêt brusque, l'utilisation d'une force excessive et des surfaces irrégulières risquent de déstabiliser l'ensemble et de le renverser.
- **Lignes électriques** – L'antenne externe ne doit pas être située près de lignes électriques aériennes ou d'autres circuits d'alimentation et électriques, ni à un emplacement où elle pourrait tomber sur de tels circuits ou lignes électriques. Lors de l'installation d'une antenne extérieure, faire très attention de ne pas toucher de telles lignes électriques ou circuits car tout contact peut être mortel.
- **Écran à matrice active (TFT LCD)** – Pendant la lecture, quelques points noirs ou clairs peuvent apparaître sur l'écran ACL TFT. Il ne s'agit pas d'un fonctionnement défectueux : c'est un phénomène normal de l'affichage sur écran à matrice active.

Fonctionnalités

Affichage grand écran – Affichage ACL TFT de 10.2 po à écran panoramique pour un visionnement vidéo type cinéma.

Affichage haute résolution – Intègre le format d'encodage MPEG-2 et offre une résolution horizontale supérieure à 500 lignes.

Compatibilité – Lit les DVD et les CD.

Parental lock (Verrouillage parental) – Permet de contrôler facilement les disques à autoriser en fonction de la classification.

Télécommande commode à fonctions multiples – Des fonctions utiles telles que avance rapide, retour rapide, lecture au ralenti et lecture en boucle sont disponibles par simple pression sur une touche.

Fonction zoom – Agrandissement de l'image d'un facteur 2, 3, ou 4, ou diminution de 1/2, 1/3, ou 1/4 par rapport à la taille originale.

Recherche horaire – Permet de trouver une section spécifique d'un disque. Cette fonction convient particulièrement aux films d'action.

Menus d'écran (OSD) multilingues – Permet de sélectionner l'anglais, le français ou l'espagnol comme langue des menus d'écran.

Sortie audio Permet des connexions de sorties audio numériques coaxiales et de sorties audio analogiques afin de pouvoir brancher le lecteur sur un amplificateur et obtenir un son de haute qualité.

Portabilité – **IL EST POSSIBLE D'EMPORTER L'APPAREIL AVEC SOI ET DE L'ÉCOUTER** grâce aux piles rechargeables et au casque d'écoute dont il est équipé.

Remarque

Le code régional du lecteur est 1. Le lecteur peut lire des DVD avec un code régional de 1 ou ALL (tous). Le régional du DVD est indiqué sur l'étiquette ou l'étui du DVD.

Face avant

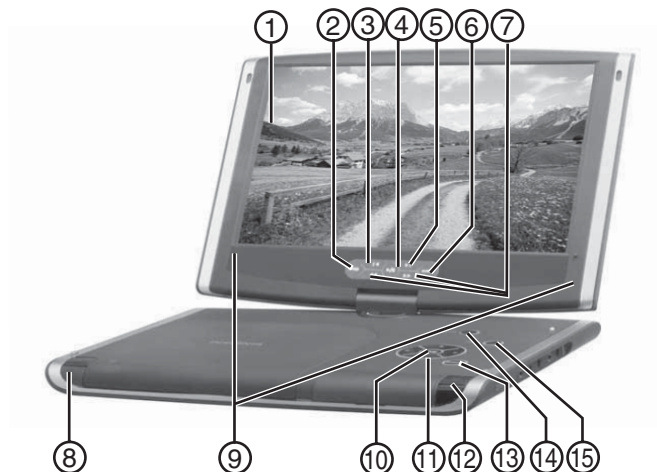

N°	Composant	Description
1	ACL-TFT	Permet d'afficher l'image du DVD et les menus d'écran (OSD)
2	Touche ARRÊT	Permet d'interrompre la lecture d'un disque.
3	Touche PREV (Précédent)	Permet d'aller au chapitre précédent d'un DVD ou à la piste précédente d'un CD.
4	Touche LECTURE/ PAUSE	Permet de lancer ou d'interrompre momentanément la lecture du disque.
5	Touche NEXT (Suivant)	Permet d'aller au chapitre suivant d'un DVD ou à la piste suivante d'un CD.
6	Touche ÉCRAN	Appuyer une fois pour accéder aux commandes de luminosité. Appuyer deux fois pour accéder aux commandes de contraste. Appuyer trois fois pour accéder aux commandes de niveau de couleur. Appuyer quatre fois pour accéder aux commandes de format d'écran.

N°	Composant	Description
7	◀◀ ▶▶	Permet le retour ou l'avance rapide lors de la lecture d'un disque.
8	Touche OUVERTURE	Permet d'ouvrir le plateau à disque.
9	Haut-parleurs	Fournissent la sortie audio lorsque le casque d'écoute n'est pas branché.
10	Touche OK	Permet de confirmer des sélections dans le menu OSD.
11	Touches de direction	Permettent de sélectionner des options dans le menu OSD.
12	Touche MARCHÉ/ARRÊT	Permet de mettre l'appareil sous et hors tension.
13	Touche MENU	Permet d'ouvrir le menu d'un DVD.
14	Touche SOURCE	Permet de sélectionner la source d'entrée vidéo.
15	Touche CONFIGURATION	Permet d'accéder au menu de configuration (Setup).

Gauche

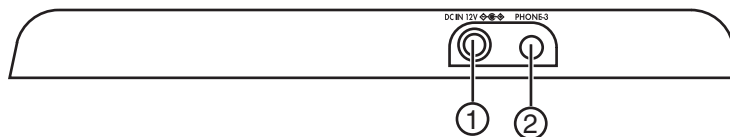

N°	Composant	Description
1	ENTRÉE CC	Brancher l'adaptateur CA sur cette prise.
2	PHONE 3	Brancher un deuxième casque d'écoute sur cette prise.

Droite

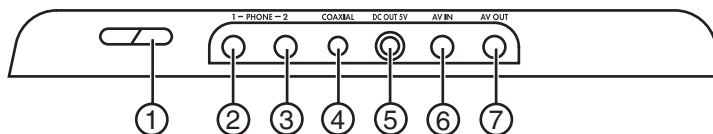

N°	Composant	Description
1	Touches VOLUME	Appuyer sur + ou – pour augmenter ou diminuer le volume.
2	PHONE 1	Brancher un casque d'écoute sur cette prise.
3	PHONE 2	Brancher un casque d'écoute sur cette prise.
4	SORTIE COAXIALE	Brancher un câble coaxial numérique sur cette prise et sur la prise d'entrée (IN) coaxiale d'un amplificateur.
5	Sortie CC	Brancher un câble de connexion d'alimentation sur cette prise et sur la prise d'entrée CC (DC IN) d'un syntoniseur de TV en option pour lire un disque sur un téléviseur.
6	ENTRÉE AV	Brancher le mini connecteur du câble AV sur cette prise. Brancher les autres connecteurs sur les prises audio-vidéo d'un syntoniseur de TV en option..
7	SORTIE AV	Brancher le mini connecteur AV du câble AV sur cette prise. Brancher les autres connecteurs sur un périphérique audio-vidéo.

Télécommande

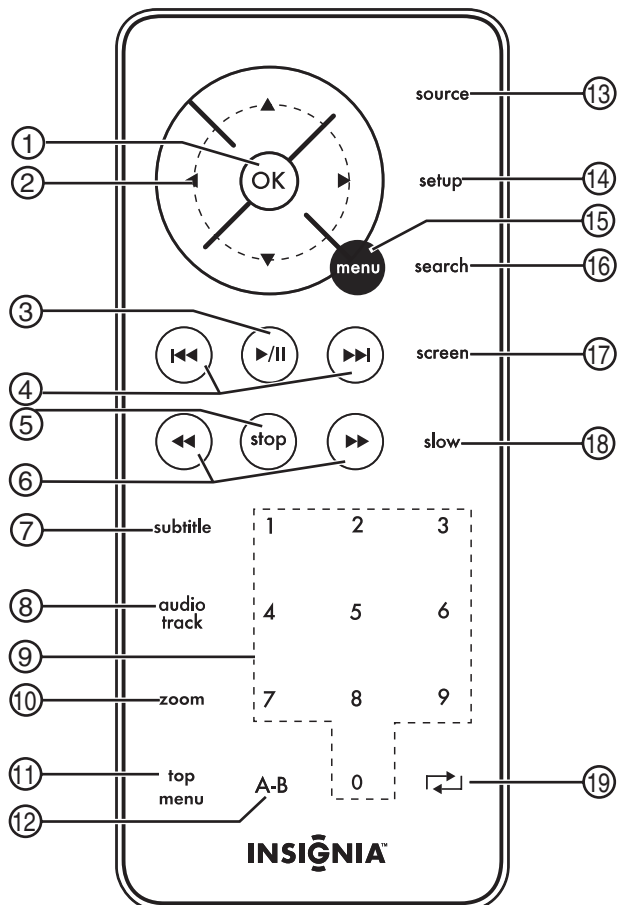

N°	Touche	Description
1	OK	Permet de confirmer des sélections dans le menu OSD.
2	▶ ◀ ▲ ▼ (Touches directionnelles)	Permet d'effectuer des sélections dans le menu OSD.
3	▶ / II (Lecture/Pause)	Permet de lancer ou d'interrompre momentanément la lecture du disque.
4	▶▶▶ (Suivant) ◀◀◀ (Précédent)	Permettent d'aller au chapitre/piste suivant ou précédent d'un DVD/CD.

N°	Touche	Description
5	ARRÊT	Permet d'interrompre la lecture d'un disque.
6	◀◀ (Retour rapide) ▶▶ (Avance rapide)	Permettent une lecture rapide arrière ou avant d'un DVD ou d'un CD.
7	SOUS-TITRES	Permet d'activer ou de désactiver l'affichage des sous-titres d'un DVD.
8	PISTE AUDIO	Permet de sélectionner la langue audio du DVD si celui-ci comporte plusieurs langues audio.
9	Touches numériques	Permet de sélectionner directement les chapitres d'un DVD ou les pistes d'un CD. Permettent de saisir le mot de passe dans l'OSD.
10	ZOOM	Permet de modifier la taille de l'image.
11	MENU PRINCIPAL	Permet de revenir au menu Title (Titre) lorsqu'un menu de DVD est ouvert.
12	A-B	Permet de programmer une lecture en boucle.
13	SOURCE	Permet de sélectionner la source d'entrée vidéo.
14	CONFIGURATION	Permet d'accéder au menu de configuration (Setup).
15	MENU	Permet d'ouvrir le menu d'un DVD.
16	RECHERCHE	Permet d'effectuer une recherche sur un DVD ou un CD.
17	ÉCRAN	Appuyer une fois pour accéder aux commandes de luminosité. Appuyer deux fois pour accéder aux commandes de contraste. Appuyer trois fois pour accéder aux commandes de niveau de couleur. Appuyer quatre fois pour accéder aux commandes de format d'écran.
18	RALENTI	Permet la lecture d'un DVD au ralenti.
19	↺ (Répétition)	Permet de répéter la lecture d'un chapitre de DVD, d'une piste de CD ou d'un disque tout entier.

Configuration du lecteur

Contenu de l'emballage

Vérifier que le carton contient les articles suivants :

- Lecteur de DVD
- Câble A/V (Audio/Vidéo)
- Télécommande avec pile installée
- Guide de l'utilisateur
- Adaptateur d'alimentation CA
- Bloc-batterie rechargeable
- Adaptateur pour allume-cigare de voiture

Utilisation de la télécommande

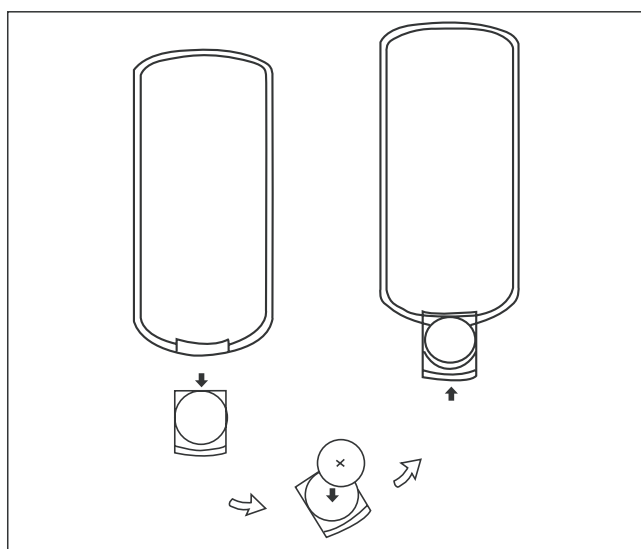

Pour utiliser la télécommande :

- 1 Ouvrir le compartiment pile de la télécommande, insérer la pile puis fermer le compartiment.

- 2 Utiliser la télécommande en la pointant en direction du capteur du lecteur (fonctionne dans un rayon de 5 mètres [16 pieds] et 60°).

Conseil

En général, la durée de service d'une pile est d'environ un an. Remplacer les piles si la télécommande ne fonctionne pas.
Enlever les piles si la télécommande n'est pas utilisée pendant une période de temps prolongée.

Installation du bloc-batterie

La batterie doit être chargée et correctement installée avant utilisation.

Raccordement du bloc-batterie :

- 1 Mettre le lecteur hors tension.
- 2 Débrancher l'adaptateur CA.
- 3 Retourner le lecteur.
- 4 Insérer les languettes du bloc-batterie dans les fentes correspondantes du lecteur, puis enfoncer le bloc-batterie jusqu'à ce qu'un déclic indique qu'il est correctement logé.

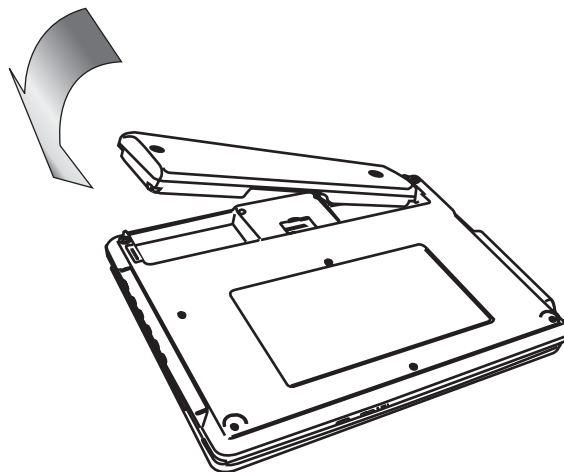

Pour charger le bloc-batterie :

- 1 Mettre le lecteur hors tension. Le bloc-batterie ne se charge que si l'appareil est hors tension.
- 2 Attacher le bloc-batterie au lecteur.
- 3 Connecter l'adaptateur CA au lecteur.

Lorsque la batterie est sous charge, l'indicateur CHG (Charge) passe à l'orange. L'indicateur s'éteint lorsque la charge est complète.

Remarque

Lorsque la charge est en cours, ne pas déconnecter l'adaptateur CA tant que l'indicateur CHG ne s'est pas éteint. Le temps de charge d'un bloc-batterie est d'environ 4 heures et demi et dépend des conditions ambiantes.

Le bloc-batterie peut s'échauffer au cours de la charge ou lors du fonctionnement du lecteur. Ceci est normal.

Le témoin de charge du bloc-batterie s'affiche sur l'écran lorsque la charge faiblit.

Pour détacher le bloc-batterie :

- 1 Mettre le lecteur hors tension.
- 2 Débrancher l'adaptateur CA.
- 3 Retourner le lecteur.
- 4 Faire coulisser le verrou de la batterie en position ouverte et retirer le bloc-batterie.

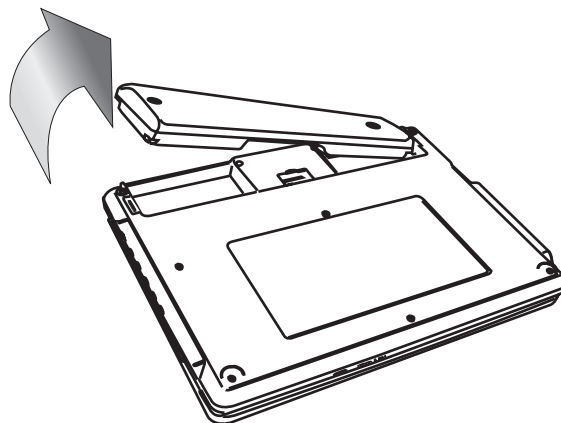

Durée de lecture

Après recharge du bloc-batterie, la durée de lecture disponible s'établit comme suit :

État de fonctionnement	Durée de lecture continue
Lecture de DVD (affichage activé)	2,5 heures environ
Lecture de DVD (affichage désactivé)	4 heures environ

Facteurs spéciaux

N'utiliser le bloc-batterie que dans une plage de température ambiante comprise entre 41 °F (5 °C) et 95 °F (35 °C).

Une batterie neuve doit être chargée avant utilisation.

Pour obtenir une durée de vie utile la plus longue possible du bloc-batterie, le charger à la température ambiante ou à une température inférieure.

Avertissement

Ne jamais jeter un bloc-batterie dans un feu ou de l'eau.
Ne pas utiliser la batterie à des températures élevées ou à proximité de sources de chaleur.
Ne jamais mettre les bornes positives et négatives de la batterie en contact avec quoi que ce soit en métal.
Ne pas ouvrir le bloc-batterie. Ne confier l'entretien qu'à du personnel qualifié.

Connexion de l'adaptateur d'alimentation CA

Pour connecter l'adaptateur d'alimentation CA :

- 1 Brancher l'adaptateur CA sur la prise **DC IN** (Entrée CC), située sur le côté droit du lecteur.

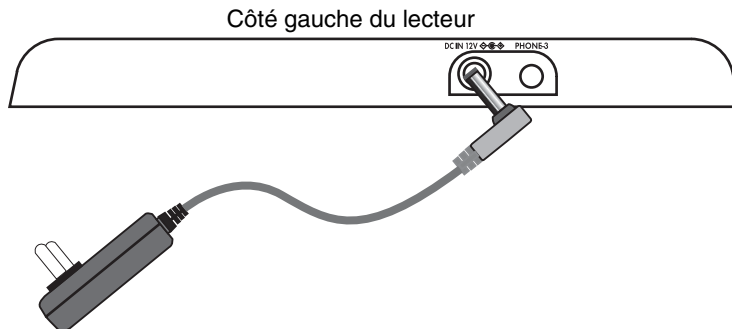

- 2 Brancher la fiche de l'adaptateur CA sur une prise secteur de 110 V.

Attention

Toujours mettre le lecteur hors tension avant de débrancher l'adaptateur CA, sinon le lecteur risque d'être endommagé.

Connexion du casque d'écoute

Pour connecter le casque d'écoute :

- 1 Mettre le lecteur hors tension.
- 2 Brancher le casque d'écoute sur la prise **PHONE 1**, située sur le côté gauche du lecteur.

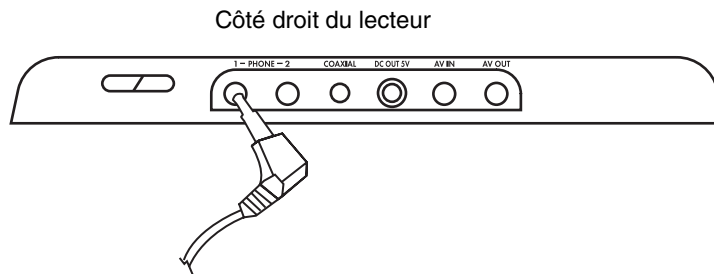

Attention

Toujours mettre le lecteur hors tension avant de brancher ou de débrancher le casque d'écoute, sinon le lecteur risque d'être endommagé.

Connexion à un téléviseur

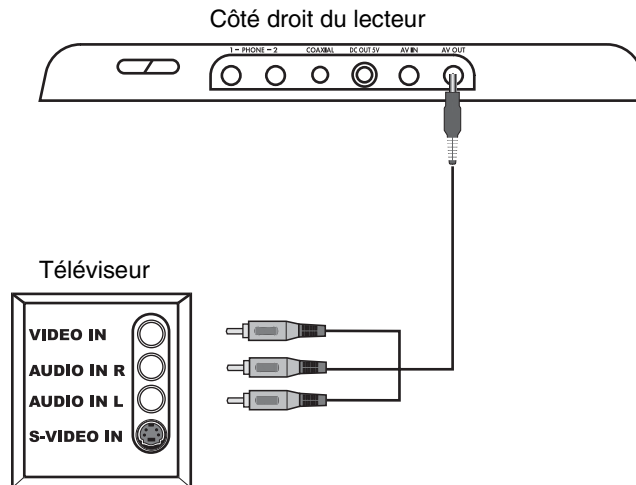

Pour connecter le lecteur à un téléviseur :

- 1 Brancher le mini connecteur AV sur la prise **AV OUT** (Sortie audio-vidéo), située sur le côté droit du lecteur.
- 2 Brancher le connecteur jaune sur la prise **VIDEO IN** (Entrée vidéo) du téléviseur.
- 3 Brancher le connecteur rouge sur la prise **AUDIO IN R** (Entrée audio D) du téléviseur.
- 4 Brancher le connecteur blanc sur la prise **AUDIO IN L** (Entrée audio G) du téléviseur.

Connexion à un téléviseur et à un amplificateur

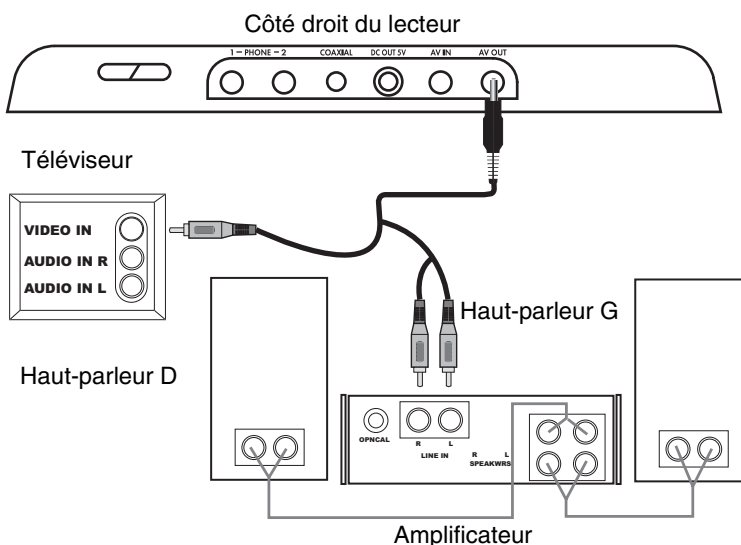

Pour connecter le lecteur à un téléviseur et à un amplificateur :

- 1 Brancher le mini connecteur AV sur la prise **AV OUT** (Sortie audio-vidéo), située sur le côté droit du lecteur.
- 2 Brancher le connecteur jaune sur la prise **VIDEO IN** (Entrée vidéo) du téléviseur.
- 3 Brancher le connecteur rouge sur la prise **AUDIO IN R** (Entrée audio D) de l'amplificateur.

- 4 Brancher le connecteur blanc sur la prise **AUDIO IN L** (Entrée audio G) de l'amplificateur.

Conseil

Si l'amplificateur comporte une prise d'entrée numérique coaxiale, il est possible de connecter le lecteur à l'amplificateur à l'aide de la prise **COAXIAL OUT** (Sortie coaxiale) du lecteur.

Connexion du syntoniseur de TV en option

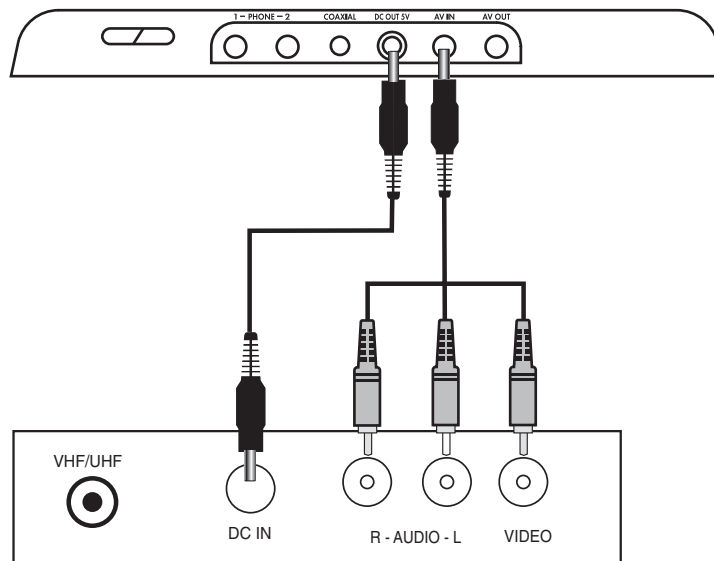



Pour connecter le syntoniseur de TV en option :

- 1 Brancher un câble de connexion d'alimentation sur la prise **DC OUT** (Sortie CC) du lecteur et sur la prise **DC IN** (Entrée CC) du syntoniseur de TV.
- 2 Brancher le mini connecteur AV sur la prise **AV IN** (Entrée audio-vidéo), située sur le côté droit du lecteur.
- 3 Brancher le connecteur jaune sur la prise **VIDEO OUT** (Sortie vidéo) du syntoniseur de TV.
- 4 Brancher le connecteur rouge sur la prise **AUDIO OUT R** (Sortie audio D) du syntoniseur de TV.
- 5 Brancher le connecteur blanc sur la prise **AUDIO OUT L** (Sortie audio G) du syntoniseur de TV.
- 6 Brancher une antenne ou un récepteur satellite ou un récepteur de TV câblée sur la prise **VHF/UHF** du syntoniseur de TV.

Fonctionnement du lecteur

Disques compatibles

Type	Logo du disque	Table des matières	Size (Dimensions)	Temps de lecture
DVD		Audio et vidéo (films)	12 cm	2 heures environ (disque simple face) 4 heures environ (disque double face)
			8 cm	80 minutes environ (disque simple face) 160 minutes environ (disque double face)
CD		Audio	12 cm	74 minutes environ
			8 cm	20 minutes environ

Mise en marche et arrêt du lecteur

Pour mettre le lecteur sous et hors tension :

- 1 Ouvrir le lecteur.
- 2 Appuyer sur la touche **POWER** (Marche-Arrêt) du lecteur pour mettre celui-ci sous tension.
- 3 Appuyer de nouveau sur **POWER** pour mettre le lecteur hors tension.

Lecture d'un disque

Pour lire un disque :

- 1 Mettre le lecteur sous tension.

- 2 Appuyer sur **OPEN** (Ouvrir) pour ouvrir le plateau à disque.



OPEN (Ouvrir)

- 3 Placer un disque dans le plateau à disque, l'étiquette tournée vers le haut.
- 4 Appuyer sur le couvercle du plateau à disque pour l'ouvrir.
- 5 Appuyer sur ► / II pour commencer la lecture du disque.

Contrôle de la lecture du disque

Pour contrôler la lecture du disque :

- Pour arrêter momentanément la lecture, appuyer sur ► / II. Pour reprendre la lecture, appuyer de nouveau sur ► / II.
- Pour arrêter la lecture, appuyer une fois sur **STOP** pour un CD ou deux fois pour un DVD.
- Pour une recherche arrière ou avant rapide, appuyer sur ◀◀ or ▶▶. Après chaque appui sur l'une de ces touches, la vitesse de recherche rapide vers l'arrière ou vers l'avant passe sur 2x, 4x, 8x, 16x et 32x. Appuyer sur ► / II pour revenir au mode de lecture normal.
- Pour une lecture au ralenti d'un DVD, appuyer sur **SLOW** (Ralentir). Après chaque appui sur la touche, la vitesse de lecture au ralenti passe de 1/2x à 1/4x à 1/8x à 1/16x. Appuyer sur ► / II pour revenir au mode de lecture normal.

Réglage de l'image

Pour régler l'image :

- Appuyer une ou plusieurs fois sur la touche **SCREEN** (Écran) du lecteur ou de la télécommande.



SCREEN (ÉCRAN)

- Appuyer une fois sur **SCREEN** pour accéder aux commandes de luminosité, puis sur ◀ ou ▶ pour régler la luminosité.
- Appuyer deux fois sur **SCREEN** pour accéder aux commandes de contraste, puis sur ◀ ou ▶ pour régler le contraste.
- Appuyer trois fois sur **SCREEN** pour accéder aux commandes de niveau de couleur, puis sur ◀ ou ▶ pour régler le niveau de couleur.
- Appuyer quatre fois sur **SCREEN** pour accéder aux commandes de format d'écran, puis sur ◀ ou ▶ pour sélectionner **Normal 4:3** (format d'image normal) ou **Wide 16:9** (écran panoramique).

Réglage du volume

Pour régler le volume :

- Appuyer sur + ou – pour augmenter ou diminuer le volume.

Utilisation du menu d'un DVD

Certains DVD ont des menus qui permettent la sélection d'un titre ou d'un chapitre du DVD.

Pour sélectionner un titre ou chapitre du menu du DVD :

- 1 Insérer le DVD dans le lecteur.
- 2 Appuyer sur ► / II. Le menu principal s'affiche.

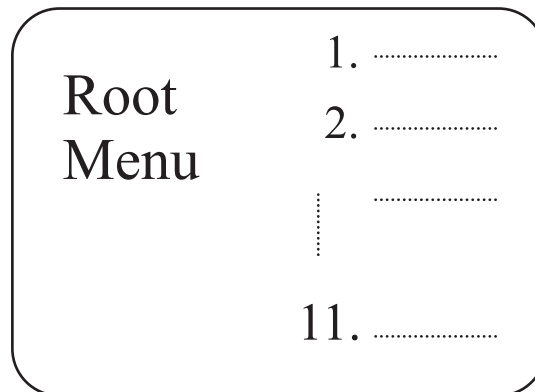

- 3 Appuyer sur ►► ou ◀◀ pour aller à la page suivante ou précédente.
- 4 Sélectionner un titre à l'aide des touches numériques ou directionnelles.
- 5 Appuyer sur ►► pour passer au menu suivant.

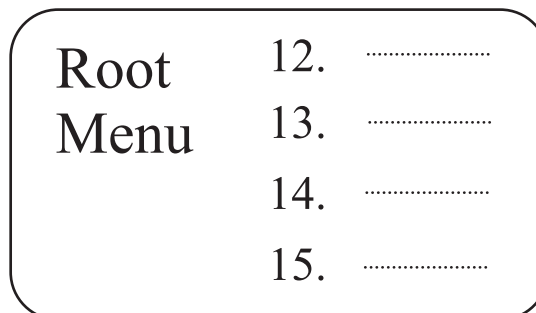

- 6 Sélectionner directement un titre ou un chapitre à l'aide des touches numériques ou appuyer sur ▼ pour sélectionner le titre ou chapitre (13 dans cet exemple).

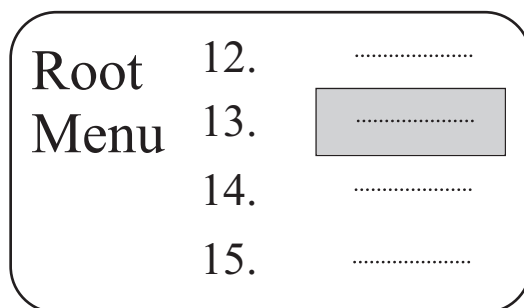

- 7 Appuyer sur **OK** pour commencer la lecture du chapitre.
- 8 Pour revenir au menu de titre, appuyer sur **TOP MENU** (Menu principal).
Ou, pour revenir au menu racine, appuyer sur **MENU**.

Sélection d'un chapitre ou titre de DVD ou de la piste d'un CD

Pour sélectionner un chapitre ou titre de DVD ou la piste d'un CD :

- 1 Mettre le disque dans le lecteur, puis appuyer sur ► / II.
- 2 Après identification du disque par le lecteur, utiliser les touches numériques pour choisir le titre, le chapitre ou la piste à lire.
Si le titre, le chapitre ou la piste comporte un seul chiffre (par exemple 8), appuyer sur le chiffre (8), puis sur **OK**. L'écran suivant s'affiche.

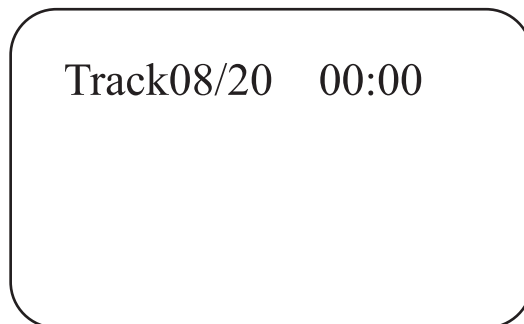



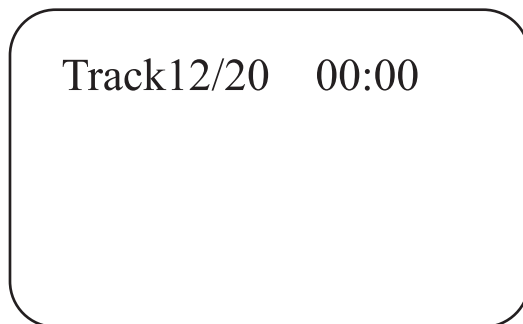

Si le titre, le chapitre ou la piste comporte deux chiffres (par exemple 12), appuyer sur les touches numériques (1 puis 2) et ensuite sur **OK**. L'écran suivant s'affiche.





ýLecture en boucle d'un disque

Il est possible de lire en boucle le titre ou le chapitre d'un DVD, la piste d'un CD ou le CD tout entier.

Pour répéter un titre ou chapitre d'un DVD :



- 1 Pour répéter un chapitre, appuyer sur **REPEAT** (Répétition) jusqu'à ce que l'écran affiche  Chapter . Le lecteur répète la lecture du chapitre.
- 2 Pour répéter un titre, appuyer sur **REPEAT** jusqu'à ce que l'écran affiche  Title . Le lecteur répète la lecture du titre.
- 3 Pour répéter la lecture et du chapitre et du titre, appuyer sur **REPEAT** jusqu'à ce que l'écran affiche  ALL . Le lecteur répétera la lecture et du chapitre et du titre.
- 4 Pour désactiver la fonction de répétition, appuyer sur **REPEAT** jusqu'à ce que  ALL disparaisse de l'écran.

Répétition de la lecture d'une piste ou d'un CD tout entier.

- 1 Pour répéter une piste, appuyer sur **REPEAT** (Répétition) jusqu'à ce que l'écran affiche  Track . Le lecteur répète la piste en cours de lecture.
- 2 Pour répéter un disque tout entier, appuyer sur **REPEAT** (Répétition) jusqu'à ce que l'écran affiche  ALL . Le lecteur répète tout le CD.
- 3 Pour désactiver la fonction de répétition, appuyer sur **REPEAT** jusqu'à ce que  ALL disparaisse de l'écran.

Répétition de la section d'un disque

Pour répéter une section d'un DVD ou d'un CD :

- 1 Appuyer sur **A-B** jusqu'au point à partir duquel démarrer la lecture. L'écran affiche .
- 2 Lire le disque jusqu'au point A à partir duquel répéter la lecture, puis appuyer de nouveau sur **A-B**. L'écran affiche . Le lecteur répétera la lecture de la section en boucle.
- 3 Pour désactiver la fonction de répétition, appuyer de nouveau sur **A-B** jusqu'à ce que  disparaisse de l'écran.

Sélection du mode audio d'un DVD

Si un DVD a été enregistré dans plus d'une langue, il est possible de sélectionner la langue audio souhaitée parmi les langues disponibles.

Pour sélectionner le mode audio d'un DVD :

- 1 Pendant la lecture du DVD, appuyer sur **AUDIO TRACK** (Piste audio). L'écran affiche :



Audio 1/2:AC 3/2.1CH

- 2 Appuyer une ou plusieurs fois sur **AUDIO TRACK** pour sélectionner la langue souhaitée.

Sélection des sous-titres d'un DVD

Pour sélectionner les sous-titres d'un DVD :

- 1 Appuyer une ou plusieurs fois sur **SUBTITLE** (Sous-titres) pour sélectionner la langue des sous-titres souhaitée. L'écran affiche la langue sélectionnée.



Subtitle 01/03:ENGLISH

- 2 Pour désactiver le sous-titrage, appuyer sur **SUBTITLE** (Sous-titres) jusqu'à ce que l'écran affiche **Subtitle Off** (Sous-titres désactivés).

Remarque

Il est impossible de désactiver les sous-titres sur certains disques.
L'éventail des langues disponibles peut varier d'un disque à l'autre.
Si aucun sous-titre n'est disponible, l'écran affiche .

Recherche sur un disque

Il est possible de saisir une durée, un titre ou un numéro de chapitre (pour un DVD), ou une piste et une durée spécifiques (pour un CD) pour lancer la lecture à partir d'un point spécifique du disque. Le lecteur lira à partir du point sélectionné.

Pour sélectionner un titre et un chapitre de départ sur un DVD :

- 1 Appuyer sur **SEARCH** (Recherche). L'écran affiche :

Title 03/30 Chapter 01 /04

- 2 Utiliser les touches directionnelles pour mettre un numéro de titre en surbrillance. L'écran affiche :

Title 03 /30 Chapter 01/04

- 3 Appuyer sur une touche numérique (6, par exemple) pour sélectionner un numéro de titre. L'écran affiche :

Title 06/30 Chapter 01/04

- 4 Utiliser les touches directionnelles pour mettre un numéro de chapitre en surbrillance.
- 5 Appuyer sur une touche numérique pour sélectionner le numéro de chapitre souhaité.
Après saisie des paramètres, le lecteur lira le DVD à partir du titre et du chapitre sélectionnés.

Pour sélectionner une heure spécifique de démarrage d'un DVD :

- 1 Appuyer sur **SEARCH** (Recherche) jusqu'à ce que l'écran affiche :

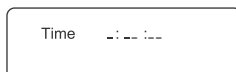

- 2 À l'aide des touches numériques, saisir la durée souhaitée du saut sur le disque (en heure, minutes et secondes) avant que le lecteur ne commence la lecture.

Après saisie des paramètres, le lecteur lira le disque à partir du point sélectionné.

Pour sélectionner une piste et une durée spécifiques de début de lecture sur un CD :

- 1 Appuyer sur **SEARCH** pour ouvrir l'écran de Recherche en fonction de la durée.
- 2 Appuyer sur une touche numérique pour sélectionner la piste à partir de laquelle commencer la lecture (6, par exemple). L'écran affiche :

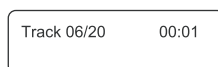

- 3 Appuyer de nouveau sur **SEARCH** jusqu'à ce que l'écran affiche :



- 4 À l'aide des touches numériques, saisir la durée souhaitée du saut dans la piste avant que le lecteur ne commence la lecture (01:38, par exemple). L'écran affiche :

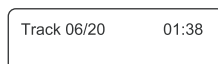

Le lecteur lira le CD à partir de la piste et à l'heure saisies.

Remarque

La fonctionnalité Recherche en fonction de la durée des disques CD comporte trois options :

- Saisie de la durée totale de lecture d'un disque.
- Saisie de la durée totale de lecture d'une piste.
- Lecture d'une piste spécifique en spécifiant le numéro de la piste.

Agrandissement de l'image.

Il est possible d'agrandir (fonction zoom) l'image sur l'écran.

Pour agrandir l'image :

- 1 Appuyer sur **ZOOM** pendant la lecture. L'écran affiche :

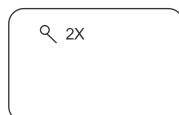

L'image est agrandie de 200 % de sa taille d'origine.

- 2 Appuyer plusieurs fois sur **ZOOM** pour sélectionner 2x, 3x, 4x, 1/2x, 1/3x ou 1/4x.
- 3 Appuyer sur ◀, ▲, ▼ ou ▶ pour déplacer l'image agrandie.
- 4 Pour quitter le mode zoom, appuyer sur **ZOOM** jusqu'à ce que l'image retrouve sa taille d'origine.

Configuration des contrôles parentaux

Pour activer ou désactiver les contrôles parentaux :

- 1 Appuyer sur **SETUP** (Configuration). Le menu de configuration (**SETUP MENU**) s'affiche.

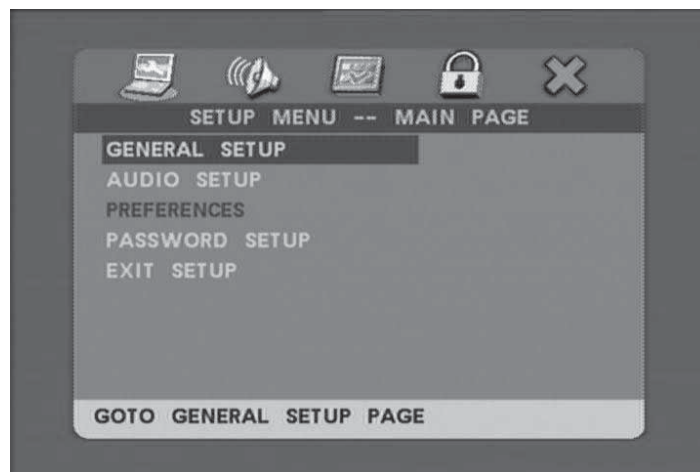

- Appuyer sur ▼ pour sélectionner **PASSWORD SETUP** (Configuration du mot de passe), puis sur **OK**. La page de Configuration du mot de passe (**Password Setup Page**) s'ouvre.

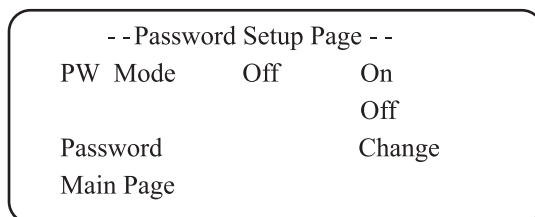

- Appuyer sur ►, puis sur ▼ pour désactiver ou activer le mode Mot de passe (**PW Mode Off** ou **On**). Si **PW Mode** est réglé sur **On** (Activé), l'invite apparaît de saisir le mot de passe. Le mot de passe par défaut est **99999**.

Pour configurer les contrôles parentaux :

- Appuyer sur **SETUP** (Configuration). Le menu de configuration (**SETUP MENU**) s'affiche.

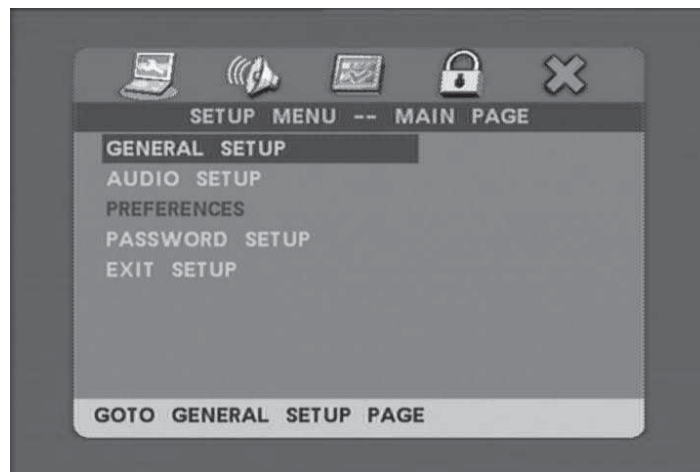

- Appuyer sur ▲ ou ▼ pour sélectionner **PREFERENCES** (Préférences), puis sur **OK**. La page des Préférences (**Preferences Page**) s'ouvre.
- Appuyer sur ▼ pour sélectionner **Parental** (Contrôles parentaux). Les contrôles parentaux sont activés si cette section est en grisé. Il faut désactiver (**Off**) le Mode mot de passe (**PW Mode**) dans **PASSWORD SETUP** (Configuration du mot de passe). Le mot de passe par défaut est **99999**.

- 4 Appuyer sur ► ou ▼ pour sélectionner la classification à interdire. La classification sélectionnée et celles qui lui sont supérieures sont interdites.
- 5 Appuyer sur ► / II.

Utilisation du menu de configuration (SETUP MENU)

Ce lecteur comprend un menu de configuration (**SETUP MENU**) qui permet de sélectionner des paramètres de fonctionnement. L'exemple suivant illustre la façon d'utiliser le menu de configuration pour sélectionner le mode Réverbération (Reverb Mode).

Pour utiliser le menu de configuration :

- 1 Appuyer sur **SETUP** (Configuration). Le menu de configuration (**SETUP MENU**) s'affiche.

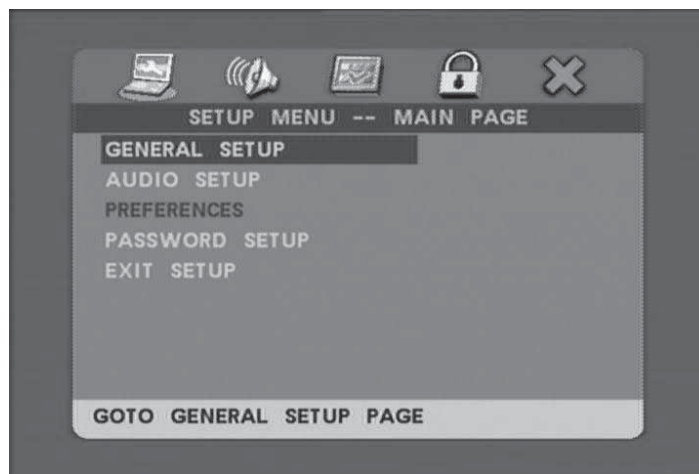

- Appuyer sur ▲ ou ▼ pour sélectionner **AUDIO SETUP** (Configuration audio), puis sur **OK**. La page de Configuration audio (**AUDIO SETUP PAGE**) s'ouvre.



- Appuyer sur ▲ ou ▼ pour sélectionner **3D PROCESSING** (Traitement 3D), puis sur **OK**.



- Appuyer sur ▼ pour sélectionner **REVERB MODE** (Mode Réverbération).

- 5 Appuyer sur ►, puis sur ▼ pour sélectionner **LIVING ROOM** (Salon).

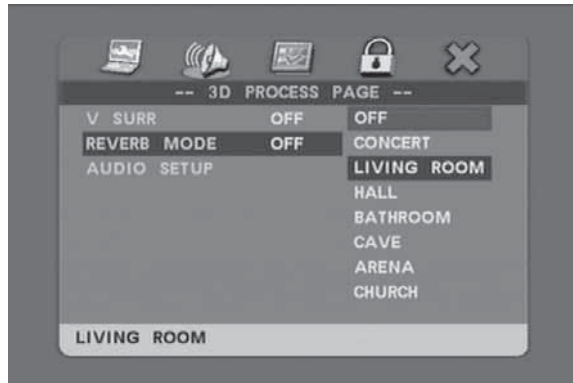

- 6 Appuyer sur **OK**.

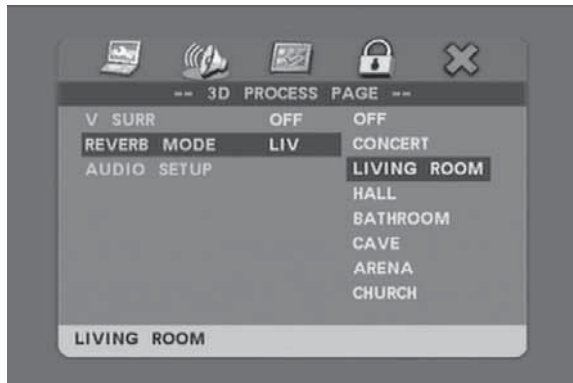

- 7 Pour quitter, appuyer sur ◀ pour fermer l'écran **REVERB MODE**.
- 8 Appuyer sur ▼ pour sélectionner **AUDIO SETUP** (Configuration audio) puis sur **OK**.
- 9 Appuyer sur ▼ pour sélectionner **MAIN PAGE** (Page principale), puis sur **OK**.
- 10 Appuyer sur ▼ pour sélectionner **EXIT SETUP** (Quitter la configuration), puis sur **OK**.

OSD menus (Menus OSD)

General Setup Page (Page de configuration générale)

-- General Setup Page --		
TV Display	Wide	4:3 TV/PS 4:3 TV/LB 16:9 TV
OSD Lang	ENG	English French Spanish
Screen Saver	On	On Off
Last Memory	On	On Off
Main Page		

- **TV Display** (Affichage TV) – Pour régler le format d'image. Il est possible de sélectionner :
 - **TV/PS** (TV/Recadrage plein écran) – Pour téléviseurs ordinaires. Les images panoramiques sont affichées sur l'écran avec les parties gauche et droite tronquées.
 - **TV/LB** (TV/Format boîte aux lettres) – Pour téléviseurs ordinaires. L'écran permet l'affichage d'images panoramiques, avec une bande noire en haut et en bas de l'écran.
 - **Wide** (Écran panoramique) – Pour téléviseurs grand écran.
- **OSD Lang** (Langue OSD) – Permet de sélectionner la langue d'affichage à l'écran. Il est possible de sélectionner **English** (anglais), **French** (français) ou **Spanish** (espagnol).
- **Screen Saver** (Économiseur d'écran) – Permet d'activer ou de désactiver l'économiseur d'écran. Si cette option est activée et si le lecteur est inactif pendant quelques minutes, un économiseur d'écran apparaît pour protéger l'écran contre les images rémanentes.

- **Last Memory** (Dernière mémorisation) – Permet de spécifier si le lecteur commencera la lecture au point où elle s'était arrêtée lorsque l'appareil avait été mis hors tension.

Page de configuration de l'audio

- - Audio Setup Page- -

Audio Out STR

Coaxial Out Raw

Channel Equalizer

3D Processing

Main Page

- **Audio Out** (Sortie audio) – Permet de choisir le signal de sortie audio numérique. Il est possible de sélectionner :
 - **Mixed Mono** (Mono mixte) – Le signal de sortie d'un disque enregistré dans le format multicanal sera reproduit par les haut-parleurs gauche et droit.
 - **STR** (Stéréo) – Le signal de sortie d'un disque enregistré dans le format multicanal sera converti en signal stéréo.
- **Coaxial Out** (Sortie coaxiale) – Permet de sélectionner le type de signal de sortie coaxiale :
 - **MULTI CHANNEL** (Multivoie) – Sélectionner cette option lorsque le lecteur est connecté à un amplificateur numérique par la prise numérique. La sortie numérique est optionnelle pour la lecture d'un disque Dolby^{MD} Digital ou d'un disque MPEG. L'amplificateur doit être équipé d'un décodeur Dolby Digital et MPEG.
 - **2 CHANNEL** (2 canaux) – Sélectionner cette option si le lecteur est connecté à un amplificateur stéréo numérique à deux canaux. La sortie numérique est dans le format PCM 2 canaux pour la lecture d'un disque Dolby Digital ou MPEG.
- **Channel Equalizer** (Égalisateur de canal) – Permet de sélectionner un mode d'égalisation. Il est possible de sélectionner : **None** (Aucun), **Rock**, **Pop**, **Live** (En direct), **Dance**, **Techno**, **Classic** (Classique) ou **Soft**. Sélectionner un mode à l'aide des touches fléchées puis appuyer sur ► / II.

- **3D Processing** (Traitement 3D) – Permet de choisir le mode de traitement de l'audio. Il est possible de sélectionner :
 - **V SURR** (Ambiophonie virtuelle) – Permet d'activer et de désactiver l'ambiophonie virtuelle.
 - **Reverb Mode** (Mode Réverbération) – Permet de sélectionner le mode de réverbération. Au choix : **Off** (Désactivé), **Concert** (Salle de concert), **Living Room** (Salon), **Hall**, **Bathroom** (Salle de bains), **Cave** (Caverne), **Arena** (Arène) ou **Church** (Église).

Page de configuration du mot de passe

Utiliser ce menu pour définir ou modifier un mot de passe de contrôle parental.

-- Password Setup Page --		
PW Mode	Off	On
		Off
Password		Change
Main Page		

- **PW Mode** (Mode Mot de passe) – Permet d'activer-désactiver la fonction de Mot de passe de contrôle parental. Lorsque la fonction de mot de passe de contrôle parental est activée, l'option **Parental** sur la Page des préférences (*Preference Page*) est en grisé.
- **Password** (Mot de passe) – Permet de modifier le mot de passe pour le contrôle parental. Le mot de passe par défaut est **99999**. Saisir le mot de passe actuel, saisir le nouveau mot de passe puis saisir le nouveau mot de passe une deuxième fois. Appuyer sur **OK** pour enregistrer le nouveau mot de passe. En cas d'oubli du mot de passe, saisir le mot de passe par défaut (99999).

Page des préférences

-- Preference Page --		
TV Type	NTSC	PAL Multi NTSC
Audio	ENG	English French Chinese Japanese
Subtitle	ENG	English French Spanish Chinese Japanese Off
Disc Menu	ENG	English French Spanish Chinese Japanese
Parental	08	1 KID 2 G 3 PG 4 PG 13 5 PGR 6 R 7 NC17 8 ADULT
Default		Reset
Main Page		

- **TV TYPE (Standard TV)** – Permet de sélectionner le système couleur du téléviseur. Au choix : **PAL, Multi** ou **NTSC**.
- **Audio** – Permet de sélectionner la langue audio du DVD si celui-ci comporte plusieurs langues audio.
- **Subtitle (Sous-titres)** – Permet de sélectionner la langue des sous-titres du DVD si celui-ci comporte plusieurs langues de sous-titres.
- **Menu du disque** – Permet de sélectionner la langue du menu du DVD si le DVD offre plusieurs langues de menu.

- **Parental** (Contrôle parental) – Permet de configurer la classification des DVD. L'interdiction d'une classification s'applique à cette classification et à toutes les classifications supérieures. Il est nécessaire de saisir le mot de passe pour regarder un DVD faisant l'objet d'une classification d'interdiction. Au choix : **1 KID** (1 Pour enfant), **2 G** (Tous publics), **3 PG** (Surveillance parentale recommandée), **4 PG 13** (Déconseillé aux enfants de moins de 13 ans) **5 PGR** (Mise en garde très sérieuse des parents) **6 R** (Réservé aux adultes), **7 NC17** (Interdit aux mineurs de moins de 17 ans) ou **8 ADULT** (Adultes).
- **Default** (Réinitialisation) – Permet de réinitialiser tous les paramètres aux valeurs d'usine par défaut. Cette option n'a pas pour effet de réinitialiser le mot de passe.

Entretien

Manipulation des disques

- Pour conserver le disque propre ne pas toucher le côté de lecture (sans étiquette).
- Ne coller ni papier ni adhésif sur le disque.



- Ne pas laisser le disque exposé au soleil ou près d'une source de chaleur.
- Ranger le disque dans sa boîte après lecture.

Nettoyage des disques

- Avant lecture, essuyer le disque du centre vers la périphérie avec un chiffon propre.



Protéger les lentilles de lecture contre la poussière en fermant le tiroir de lecture après usage. Si de la poussière s'est déposée sur les lentilles de lecture, utiliser un disque de nettoyage pour les nettoyer. Consulter les instructions d'utilisation du disque de nettoyage utilisé.

Problèmes et solutions

Si les problèmes décrits ci-après se manifestent, ce guide de problèmes et solutions peut apporter la solution.

Pas de son.

- Vérifier que le lecteur est correctement connecté au téléviseur ou à l'amplificateur.
- Vérifier que le volume du casque d'écoute est réglé sur MIN en cas d'usage.
- Vérifier si le téléviseur ou l'amplificateur est utilisé correctement.
- Vérifier d'avoir sélectionné la position lecteur de DVD sur l'amplificateur.

Pas d'image

- Vérifier que le lecteur est correctement connecté au téléviseur.
- Vérifier que le téléviseur est utilisé correctement.
- Vérifier si le standard couleur a été réglé correctement.

Mauvaise qualité du son

- Vérifier que le mode de sortie audio est réglé correctement.
- Vérifier que la connexion audio entre le lecteur et l'amplificateur est correcte.

Impossible de lire le disque

- Vérifier qu'un disque se trouve dans le lecteur.
- Vérifier que le disque est correctement positionné sur le plateau à disque (étiquette tournée vers le haut).
- Vérifier que le disque est propre.
- Si de l'humidité s'est condensée à l'intérieur du lecteur, retirer le disque et laisser le lecteur sous tension pendant une heure environ.

La télécommande ne fonctionne pas

- Enlever les obstacles éventuels entre la télécommande et le lecteur.
- Pointer la télécommande vers le capteur de télécommande du lecteur.
- Remplacer les piles par des piles neuves.

L'image défile et n'a pas de couleurs.

- Le standard couleur du lecteur n'est pas compatible avec celui du téléviseur. Sélectionner le type de signal TV (TV TYPE) correct jusqu'à ce que des couleurs normales s'affichent à l'écran.

Spécifications

Les spécifications sont sujettes à modifications sans préavis.

Imprimantes laser	Longueur d'onde 650 nm	
Standard vidéo	PAL/MULTI/NTSC	
Réponse en fréquence	20 Hz à 20 kHz \pm 1 dB	
Rapport signal-bruit	\geq 95 dB	
Distorsion audio + bruit	\leq - 80 (1 kHz)	
Séparation des canaux	\geq 85 dB	
Dynamique du signal	\geq 85 dB	
Sortie	Sortie audio (audio analogique)	Niveau de sortie : 2 V \pm 10 % Impédance de chargement : 10 k ohms
	Sortie audio (audio numérique)	Niveau de sortie : 0,5 V c-c
	Sortie vidéo	Niveau de sortie : 1 V c-c \pm 20 % Impédance de chargement : 75 ohms, déséquilibre, polarité négative
Alimentation	DC 12V 2A	
Température dynamique admissible	5 à 35 °C (41 à 95 °F)	
Consommation électrique	\leq 20 W	
Dimensions	8,07 \times 10,63 \times 1,3 po (205 \times 270 \times 33 mm)	

Poids	Environ 2,64 lb (1,2 kg)
Code de région	1

Avis juridiques

FCC article 15

Cet appareil est conforme à l'article 15 du règlement de la FCC. Son utilisation est soumise aux deux conditions suivantes : (1) cet appareil ne doit pas provoquer d'interférences préjudiciables, et (2) il doit accepter toute interférence reçue, y compris celles risquant d'engendrer un fonctionnement indésirable.

Cet équipement a été mis à l'essai et déclaré conforme aux limites prévues pour un appareil numérique de classe B, définies dans la section 15 de la réglementation FCC. Ces limites ont été établies pour fournir une protection raisonnable contre les interférences préjudiciables lors d'une installation résidentielle. Cet équipement génère, utilise et diffuse des ondes radio et, s'il n'est pas installé et utilisé conformément aux instructions dont il fait l'objet, il peut provoquer des interférences préjudiciables aux communications radio. Cependant, il n'est pas possible de garantir qu'aucune interférence ne se produira pour une installation particulière. Si cet équipement produit des interférences importantes lors de réceptions radio ou télévisées, qui peuvent être détectées en éteignant puis en rallumant l'appareil, essayer de corriger l'interférence au moyen de l'une ou de plusieurs des mesures suivantes :

- Réorienter ou déplacer l'antenne réceptrice.
- Augmenter la distance entre l'équipement et le récepteur.
- Brancher l'équipement sur la prise électrique d'un circuit différent de celui auquel le récepteur est relié.
- Contacter le revendeur ou un technicien qualifié pour toute assistance.

Avertissement de la FCC

Tous changements ou modifications qui ne seraient pas expressément approuvés par les responsables de l'application des règles FCC pourraient rendre nul le droit de l'utilisateur d'utiliser cet équipement.

Certification relative à la sécurité du DHHS et de la FDA

Ce produit a été fabriqué et testé pour satisfaire aux normes de sécurité de la FCC, aux exigences et règles de conformité du Ministère de la santé des États-Unis (U.S. Département of Health and Human Services), ainsi qu'aux normes d'irradiation 21 CFR, section de chapitre J de la FDA.

Déclaration NMB-003 du Canada

Cet appareil numérique de la classe B est conforme à la norme NMB-003 du Canada.

Droits d'auteurs

© 2006 Insignia. Insignia et le logo Insignia sont des marques de commerce de Best Buy Enterprise Services, Inc. Les autres noms de marques et de produits mentionnés sont des marques de commerce ou des marques déposées de leurs propriétaires respectifs. Les spécifications et caractéristiques sont susceptibles d'être modifiées sans préavis.

Pour l'assistance technique, appeler le (877) 467-4289.

Garantie limitée d'un an

Insignia Products (« Insignia ») garantit au premier acheteur de ce **NS-PDVD10** neuf (« Produit »), qu'il est exempt de vices de fabrication et de main-d'œuvre à l'origine, pour une période d'un (1) an à partir de la date d'achat du Produit (« Période de garantie »). Ce Produit doit avoir été acheté chez un revendeur agréé des produits de la marque Insignia et emballé avec cette déclaration de garantie. Cette garantie ne couvre pas les Produits remis à neuf. Les conditions de la présente garantie s'appliquent à tout Produit pour lequel Insignia est notifié pendant la Période de garantie, d'un vice couvert par cette garantie qui nécessite une réparation.

Quelle est la durée de la couverture?

La Période de garantie dure 1 an (365 jours) à compter de la date d'achat de ce Produit. La date d'achat est imprimée sur le reçu fourni avec le Produit.

Que couvre cette garantie?

Pendant la Période de garantie, si un vice de matériau ou de main-d'œuvre d'origine est détecté sur le Produit par un service de réparation agréé par Insignia ou le personnel du magasin, Insignia (à sa seule discrétion) : (1) réparera le Produit en utilisant des pièces détachées neuves ou remises à neuf; ou (2) remplacera le Produit par un produit ou des pièces neuves ou remises à neuf de qualité comparable. Les produits et pièces remplacés au titre de cette garantie deviennent la propriété d'Insignia et ne sont pas retournés à l'acheteur. Si les Produits ou pièces nécessitent une réparation après l'expiration de la Période de garantie, l'acheteur devra payer tous les frais de main-d'œuvre et les pièces. Cette garantie reste en vigueur tant que l'acheteur reste propriétaire du Produit Insignia pendant la Période de garantie. La garantie prend fin si le Produit est revendu ou transféré d'une quelconque façon que ce soit à tout autre propriétaire.

Comment obtenir une réparation sous garantie?

Si le Produit a été acheté chez un détaillant, le rapporter accompagné du reçu original chez ce détaillant. Prendre soin de remettre le Produit dans son emballage d'origine ou dans un emballage qui procure la même qualité de protection que celui d'origine. Si le Produit a été acheté en ligne, l'expédier accompagné du reçu original à l'adresse indiquée sur le site Web. Prendre soin de remettre le Produit dans son emballage d'origine ou dans un emballage qui procure la même qualité de protection que celui d'origine.

Pour obtenir le service de la garantie à domicile pour un téléviseur avec écran de 25 po ou plus, appeler le 1-888-BESTBUY. L'assistance technique établira un diagnostic et corrigera le problème au téléphone ou enverra un technicien agréé par Insignia pour la réparation à domicile.

Où cette garantie s'applique-t-elle?

Cette garantie ne s'applique qu'à l'acheteur original du Produit aux États-Unis et au Canada.

Ce qui n'est pas couvert par cette garantie limitée

La présente garantie ne couvre pas :

- la formation du client;
- l'installation;
- les réglages de configuration;
- les dommages esthétiques;
- les dommages résultants de catastrophes naturelles telles que la foudre;
- les accidents;
- une utilisation inadaptée;

- une manipulation abusive;
- la négligence;
- une utilisation commerciale;
- la modification de tout ou partie du Produit, y compris l'antenne;
- un écran plasma endommagé par les images fixes (sans mouvement) qui restent affichées pendant de longues périodes (rémanentes).

La présente garantie ne couvre pas non plus :

- les dommages ayant pour origine une utilisation ou une maintenance défectueuse;
- la connexion à une source électrique dont la tension est inadéquate;
- toute réparation effectuée par quiconque autre qu'un service de réparation agréé par Insignia pour la réparation du Produit;
- les Produits vendus en l'état ou hors service;
- les consommables tels que les fusibles ou les piles;
- les produits dont le numéro de série usine a été altéré ou enlevé.

LA RÉPARATION OU LE REMPLACEMENT, TELS QU'OFFERTS PAR LA PRÉSENTE GARANTIE, CONSTITUENT LE SEUL RECOURS DE L'ACHETEUR. INSIGNIA NE SAURAIT ÊTRE TENU POUR RESPONSABLE DE DOMMAGES ACCESSOIRES OU CONSÉCUTIFS, RÉSULTANT DE L'INEXÉCUTION D'UNE GARANTIE EXPRESSE OU IMPLICITE SUR CE PRODUIT, Y COMPRIS, SANS S'Y LIMITER, LA PERTE DE DONNÉES, L'IMPOSSIBILITÉ D'UTILISER LE PRODUIT, L'INTERRUPTION D'ACTIVITÉ OU LA PERTE DE PROFITS. INSIGNIA PRODUCTS N'OCTROIE AUCUNE AUTRE GARANTIE EXPRESSE RELATIVE À CE PRODUIT; TOUTES LES GARANTIES EXPRESSES OU IMPLICITES POUR CE PRODUIT, Y COMPRIS MAIS SANS LIMITATION, TOUTE GARANTIE DE QUALITÉ MARCHANDE, D'ADÉQUATION À UN BUT PARTICULIER, SONT LIMITÉES À LA PÉRIODE DE GARANTIE APPLICABLE TELLE QUE DÉCRITE CI-DESSUS ET AUCUNE GARANTIE EXPRESSE OU IMPLICITE NE S'APPLIQUERA APRÈS LA PÉRIODE DE GARANTIE. CERTAINS ÉTATS ET PROVINCES NE RECONNAISSENT PAS LES LIMITATIONS DE LA DURÉE DE VALIDITÉ DES GARANTIES IMPLICITES. PAR CONSÉQUENT, LES LIMITATIONS SUSMENTIONNÉES PEUVENT NE PAS S'APPLIQUER À L'ACHETEUR ORIGINAL. LA PRÉSENTE GARANTIE DONNE À L'ACHETEUR DES GARANTIES JURIDIQUES SPÉCIFIQUES; IL PEUT AUSSI BÉNÉFICIER D'AUTRES GARANTIES QUI VARIENT D'UN ÉTAT OU D'UNE PROVINCE À L'AUTRE.

Pour contacter Insignia :

Pour le service à la clientèle, appeler le 1-877-467-4289

www.insignia-products.com

INSIGNIA^{MC} est une marque de commerce de Best Buy Enterprise Services, Inc.

Distribué par Best Buy Purchasing, LLC

Insignia, 7601 Penn Avenue South, Richfield, Minnesota, U.S.A.

Insignia NS-PDVD10 Reproductor de DVD personal de 10.2"

Contenido

Bienvenido	83
Información de seguridad	83
Características	88
Preparación de su reproductor	94
Uso de su reproductor	102
Mantenimiento	121
Localización y corrección de fallas	122
Especificaciones	123
Avisos legales	124
Garantía Limitada de 1 Año	125

Bienvenido

Felicitaciones por su compra de un producto de alta calidad de Insignia. Su producto NS-PDVD10 representa el más moderno diseño de reproductor de DVD personal y está concebido para brindar un rendimiento confiable y sin problemas.

Información de seguridad

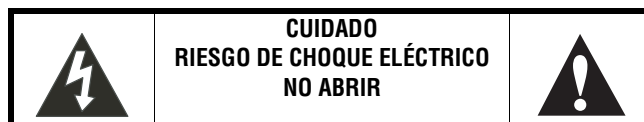

La figura de relámpago que termina en punta de flecha dentro de un triángulo tiene por finalidad alertarle de la presencia de voltaje peligroso sin aislamiento en el interior de su reproductor que podría tener potencia suficiente para constituir riesgo de choque eléctrico para las personas.



El signo de admiración dentro de un triángulo tiene por finalidad alertarle de la presencia de instrucciones importantes de operación y mantenimiento (servicio) en la literatura que se incluye con su reproductor.

Advertencia:

Para reducir el riesgo de incendio o choque eléctrico, no exponga este reproductor a la lluvia o humedad. Hay alto voltaje peligroso dentro de la caja. No abra la cubierta.

Advertencia:

Para evitar un choque eléctrico haga corresponder la clavija ancha del enchufe de CA con la ranura ancha del tomacorriente e inserte el enchufe completamente.

Advertencia:

Su reproductor utiliza un sistema de láser. Para asegurarse del uso apropiado de su reproductor, lea este manual cuidadosamente y guárdelo para referencia futura. Si su reproductor requiere reparación, contacte al vendedor o a nuestro centro de servicio.

Para prevenir la exposición directa a la radiación láser, no abra la caja. Existe radiación de láser invisible cuando la caja está abierta o los seguros estén desactivados. No mire directamente a los rayos láser.

El uso de cualquier otro control, ajuste o procedimiento que no sea especificado en este manual puede resultar en una exposición peligrosa a la radiación.

Precaución

Cualquier cambio o modificación a su reproductor, que no esté aprobado expresamente por el fabricante o sus centros autorizados, pueden cancelar su autoridad para operar su reproductor.

Instrucciones específicas

- **Lea las instrucciones** — Lea todas las instrucciones de seguridad y operación antes de usar su reproductor.
- **Guarde las instrucciones** — Guarde las instrucciones de seguridad y operación para referencia futura.
- **Advertencias** — Cumpla con todas las advertencias indicadas en su reproductor y en las instrucciones de operación.
- **Siga las instrucciones** — Siga todas las instrucciones de operación y uso.
- **Limpieza** — Desconecte este reproductor del tomacorriente antes de limpiarlo. No use productos de limpieza líquidos o en aerosol. Use un paño húmedo para limpiarla.

- **Manipulación** — Tenga cuidado de no dejar caer su reproductor o someterlo a choques fuertes, los cuales pueden causar daño o un mal funcionamiento.
- **Dispositivos auxiliares** — El uso de dispositivos auxiliares no recomendados por el fabricante de su reproductor puede causar peligros.
- **Uso de audífonos:**
 - Para evitar un daño al oído causado por un aumento repentino de volumen, mantenga el volumen al nivel más bajo antes de reproducir, luego ajústelo a un nivel cómodo.
 - Mantenga el volumen a un nivel moderado para proteger sus oídos.
 - Para evitar accidentes de tráfico, nunca use auriculares cuando conduzca o un automóvil o cuando monte bicicleta.
- **Mantenimiento** — Si mueve su reproductor de un lugar frío a uno caliente o usa su reproductor en un área húmeda, su reproductor puede experimentar condensación. Si esto ocurre, extraiga el disco y deje su reproductor encendido por una hora aproximadamente para que se evapore la condensación.
- **Ubicación**

Evite colocar su reproductor en los siguientes lugares:

 - Bajo luz solar directa o cerca de una fuente de calor tal como un calefactor o conducto de calefacción.
 - En un automóvil cerrado, sobre el tablero frontal o posterior. Calor excesivo puede deformar el gabinete o causar un mal funcionamiento.
 - Donde hay mucho polvo o arena.
 - En lugares mojados o húmedos, tal como baños.
 - Cerca de fuentes de magnetismo fuerte, tal como televisores, o imanes.
 - Donde hay mucho movimiento o vibración, tal como en el tablero frontal del automóvil o en un estante inestable.
 - Donde está extremadamente caliente o frío.
 - Donde su reproductor esté expuesta a la lluvia o al agua.
- **Fuentes de alimentación** — Su reproductor funciona con un adaptador de CA, un adaptador de automóvil o una batería recargable.
 - Asegúrese de que el voltaje de entrada del adaptador de CA es compatible con el voltaje local. De lo contrario, el adaptador de CA y su reproductor pueden sufrir daño.

Advertencia:

Para evitar choque eléctrico, no toque el adaptador de CA con las manos húmedas.

- Cuando se conecte con el adaptador del automóvil (encendedor de cigarrillos) asegúrese de que el voltaje de entrada del adaptador es idéntico al voltaje de automóvil.
- Desenchufe el adaptador de CA del tomacorriente, o remueva las baterías recargables, si no va a usar su reproductor por un período de tiempo prolongado.
- Sujete el enchufe mientras desenchufa el adaptador de CA. No tire del cable de alimentación.
- **Conexión a tierra o polarización** — Este reproductor puede estar equipado con un enchufe polarizado de corriente alterna (un enchufe que tiene una clavija más ancha que la otra). Este enchufe se conecta en el tomacorriente de una sola forma. Ésta es una característica de seguridad. Si no puede insertar completamente el enchufe en el tomacorriente, intente voltearlo. Si el enchufe todavía no entra, contacte a su electricista para que reemplace el tomacorriente obsoleto. No anule este propósito de seguridad del conector a tierra polarizado.
- **Protección del cable de alimentación** — Los cables de alimentación deben colorarse de manera que no se pisen o sean aplastados por artículos colocados sobre ellos o contra ellos. Preste atención especial a los cables de enchufes, receptáculos y al punto en que salen de su reproductor.
- **Rayos** — Por protección adicional durante una tormenta de rayos, o cuando si va a dejar de usar su reproductor por un periodo de tiempo prolongado, desconéctelo del tomacorriente. Esto evitará daños a su reproductor debido a rayos y a sobrevoltaje en la línea de energía.
- **Sobrecarga** — No sobrecargue los tomacorrientes, cables de extensión o receptáculos de conveniencia ya que esto puede resultar en riesgo de incendio o choque eléctrico.
- **Ingreso de objetos y líquidos** — Nunca introduzca objetos de ningún tipo en este reproductor. Esto puede causar incendio o choque eléctrico. Nunca derrame líquidos de ninguna clase sobre su reproductor.
- **Reparación** — No intente realizar reparaciones de este reproductor. Su reproductor utiliza un láser que puede dañar sus ojos. Sólo el personal de servicio calificado debe realizar el servicio.
- **Daños que requieren reparación** — Desconecte este reproductor del tomacorriente y refiera la reparación a personal de servicio calificado bajo las siguientes condiciones:
 - Cuando el cable de alimentación o el enchufe se dañen.
 - Si líquido ha sido derramado u objetos han caído dentro de su reproductor.
 - Si su reproductor ha sido expuesto a la lluvia o al agua.

- Si su reproductor no funciona normalmente aún siguiendo las instrucciones de operación siguientes. Ajuste únicamente los controles cubiertos por las instrucciones de operación. El ajuste indebido de otros controles podría ocasionar daños, y con frecuencia necesitará trabajos mayores por parte de un técnico calificado para restaurar su reproductor a su operación normal.
- Si su reproductor se ha caído o dañado de cualquier forma.
- Cuando su reproductor muestra un cambio evidente en el funcionamiento que puede indicar que necesita reparación.
- **Piezas de repuesto** — Cuando se necesitan repuestos, asegúrese de que el técnico de reparación use repuestos especificados por el fabricante o que tengan las mismas características que la parte original. Las substituciones no autorizadas pueden resultar en incendio, choque eléctrico u otros peligros.
- **Verificación de seguridad** — Después de completar la reparación de este reproductor, pídale al técnico de servicio que realice verificaciones de seguridad para determinar que su reproductor se encuentra en una condición de operación apropiada.
- **Base** — No coloque su reproductor en un carro, base, trípode, soporte, o mesa inestable. Su reproductor se podría caer y sufrir daños importantes, además de causar serias lesiones personales. Utilice este producto solamente con carros, bases, trípodes, soportes, o mesas especificadas por el fabricante o que se vendan con su reproductor. Si monta su reproductor en la pared, siga las instrucciones del fabricante y use un accesorio de montaje recomendado por el fabricante. La combinación del reproductor y el carro debe moverse con cuidado. Las paradas repentinas, la fuerza excesiva y las superficies irregulares pueden causar que su reproductor y el carro se volteen de lado.
- **Líneas eléctricas** — Un sistema de antena exterior no debe de ubicarse en las inmediaciones de líneas eléctricas u otros circuitos de luz eléctrica o de energía, o donde pueda caer sobre dichos circuitos o líneas eléctricas. Al instalar un sistema de antena exterior, se debe tener sumo cuidado para no tocar los circuitos o líneas de alto voltaje ya que el contacto con ellos podría ser fatal.
- **TFT LCD** — Durante la reproducción, es posible que aparezcan unos cuantos puntos brillantes u oscuros en la pantalla de LCD TFT. Esto es normal en la tecnología de pantalla de matriz activa y no es un mal funcionamiento.

Características

Pantalla de contenido grande — Incluye una pantalla de LCD TFT panorámica de 10.2 pulgadas para una experiencia cinematográfica de video.

Panel de alta resolución — Adopta el formato de codificación MPEG-2 y ofrece una resolución horizontal de más de 500 líneas.

Compatibilidad — Reproduce discos DVD y CD.

Bloqueo de los padres — Facilita controlar que discos se puede reproducir basado en las clasificaciones.

Conveniente control remoto de función múltiple — Provee funciones útiles tales como avance rápido, retroceso rápido, reproducción lenta y repetida en la punta de sus dedos.

Función de Zoom — Aumenta las imágenes hasta 2, 3 ó 4, o las reduce a 1/2, 1/3 ó 1/4 de su tamaño original.

Búsqueda por tiempo — Ubica una sección específica en un disco. Esto es especialmente útil para ver películas de acción.

Visualización de pantalla (OSD) con idiomas múltiples — Le permite seleccionar entre inglés, francés o español para usar con los menús de pantalla.

Salida de audio — Provee conexiones de salida de audio analógico y salida coaxial de audio digital para que conecte su reproductor a un amplificador para obtener sonido de alta calidad.

Portabilidad — Le permite llevar su reproductor con usted usando baterías recargables y la salida de auriculares.

Nota

El código regional de DVD de su reproductor es 1. Puede reproducir DVDs con un código regional de 1 o ALL (Todas). El código regional del DVD se encuentra impreso en la etiqueta del DVD o en el empaque.

Vista frontal

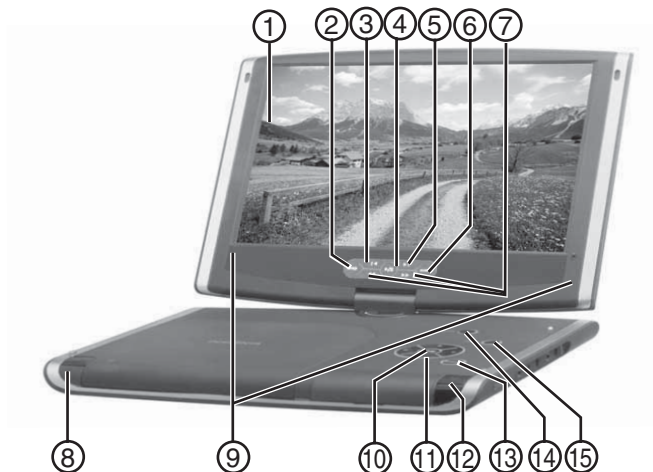

No.	Componente	Descripción
1	PANTALLA LCD TIPO TFT	Muestra la imagen del DVD y la visualización de pantalla (OSD).
2	Botón DETENER	Permite detener la reproducción del disco.
3	Botón ANTERIOR	Permite ir al capítulo anterior de un DVD o a la pista anterior de un CD.
4	Botón REPRODUCIR/PAUSAR	Permite comenzar o pausar la reproducción del disco.
5	Botón SIGUIENTE	Permite ir al capítulo siguiente de un DVD o a la pista siguiente de un CD.
6	Botón PANTALLA	Presione una vez para acceder a los controles de brillo. Presione dos veces para acceder a los controles de contraste. Presione tres veces para acceder a los controles de nivel de color. Presione cuatro veces para acceder a los controles de relación de aspecto.
7	◀◀ ▶▶	Presione para buscar hacia atrás o adelante en un disco.
8	Botón ABRIR	Permite abrir la bandeja de discos.

No.	Componente	Descripción
9	Altavoces	Provee salida de audio cuando los auriculares no están enchufados.
10	Botón ACEPTAR	Permite confirmar las selecciones en los menús de pantalla.
11	Botones direccionales	Permite seleccionar opciones en los menús de pantalla.
12	Botón de ENCENDIDO	Permite encender o apagar su reproductor.
13	Botón de MENÚ	Permite abrir el menú principal del DVD.
14	Botón de FUENTE	Permite seleccionar la fuente de entrada de video.
15	Botón de CONFIGURACIÓN	Permite abrir el menú de configuración.

Vista izquierda

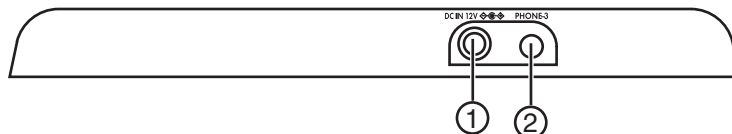

No.	Componente	Descripción
1	ENTRADA DE CC	Enchufe el adaptador de CA en este toma.
2	AURICULAR 3	Enchufe un segundo par de auriculares en este conector.

Vista derecha

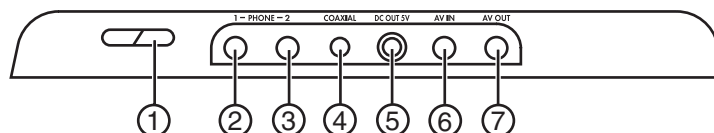

No.	Componente	Descripción
1	Botones VOLUME	Presione + o - para subir o bajar el volumen.

No.	Componente	Descripción
2	AURICULAR 1	Enchufe los auriculares en este conector.
3	AURICULAR 2	Enchufe los auriculares en este conector.
4	SALIDA COAXIAL	Enchufe un cable coaxial digital en este toma y en el toma de ENTRADA digital de un amplificador.
5	SALIDA DE CC	Enchufe un cable de conexión de alimentación en este toma y en el toma de DC IN (Entrada de CC) en el sintonizador de TV opcional para ver la reproducción en un televisor.
6	ENTRADA DE AV	Enchufe el mini conector en el cable de AV en este toma. Enchufe los otros conectores en los tomas de audio/video en el sintonizador de TV opcional.
7	SALIDA DE AV	Enchufe el mini conector de AV en el cable de AV en este toma. Enchufe los otros conectores en un equipo externo de audio/video.

Control remoto

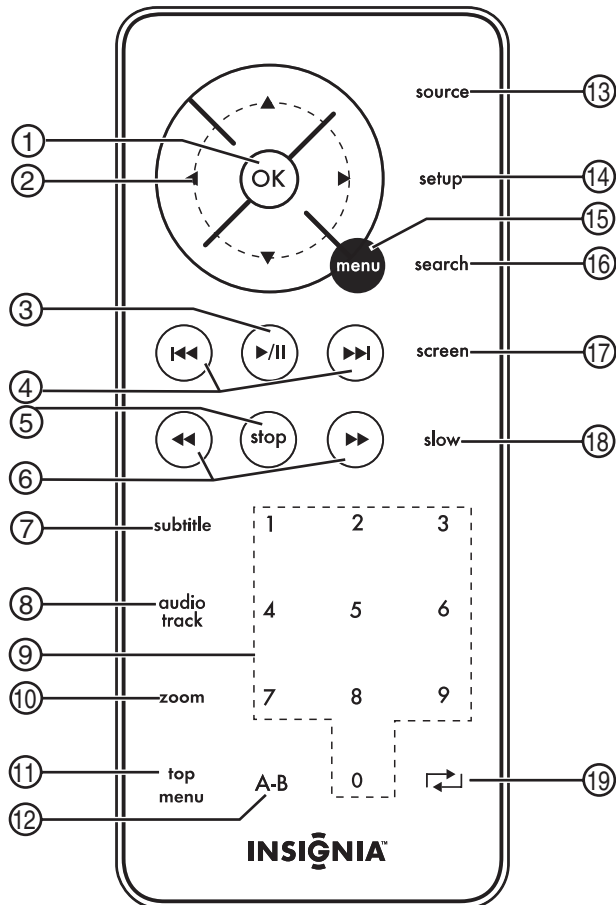

No.	Botón	Descripción
1	ACEPTAR	Permite confirmar las selecciones en los menús de pantalla.
2	▶ ◀ ▲ ▼ (Botones direccionales)	Permite hacer selecciones en la visualización en pantalla.
3	▶ / II (Reproducir/ Pausar)	Permite comenzar o pausar la reproducción del disco.
4	▶▶▶ (Siguiente) ◀◀◀ (Anterior)	Permite ir al capítulo anterior o siguiente de un DVD o a la pista anterior o siguiente de un CD.

No.	Botón	Descripción
5	DETENER	Permite detener la reproducción del disco.
6	◀◀ (Retroceso rápido) ▶▶ (Avance rápido)	Permite avanzar o retroceder rápidamente en un DVD o CD.
7	SUBTÍTULOS	Permite activar o desactivar los subtítulos de DVD.
8	PISTA DE AUDIO	Permite seleccionar el idioma de audio de DVD si el DVD tiene múltiples idiomas de audio.
9	Botones numéricos	Permite seleccionar capítulos y títulos de DVD o pistas de CD. En el menú de pantalla, permite ingresar su contraseña.
10	ZOOM (Ampliar)	Permite cambiar el tamaño de la imagen.
11	MENÚ SUPERIOR	Cuando un menú de DVD está abierto, permite regresar al menú de títulos.
12	A-B	Permite crear un bucle de reproducción.
13	FUENTE	Permite seleccionar la fuente de entrada de video.
14	CONFIGURACIÓN	Permite abrir el menú de CONFIGURACIÓN.
15	MENÚ	Permite abrir el menú principal del DVD.
16	BUSCAR	Permite buscar en un DVD o CD.
17	PANTALLA	Presione una vez para acceder a los controles de brillo. Presione dos veces para acceder a los controles de contraste. Presione tres veces para acceder a los controles de nivel de color. Presione cuatro veces para acceder a los controles de relación de aspecto.
18	LENTO	Permite reproducir un DVD en cámara lenta.
19	↺ (Repetir)	Permite repetir un capítulo de DVD o una pista de CD o un disco entero.

Preparación de su reproductor

Contenido del paquete

Asegúrese de que el paquete contiene los siguientes artículos:

- Reproductor de DVD
- Cable de A/V
- Control remoto con batería instalada
- Guía del usuario
- Adaptador de alimentación CA
- Batería recargable
- Adaptador de encendedor de cigarrillos para automóvil

Uso del control remoto

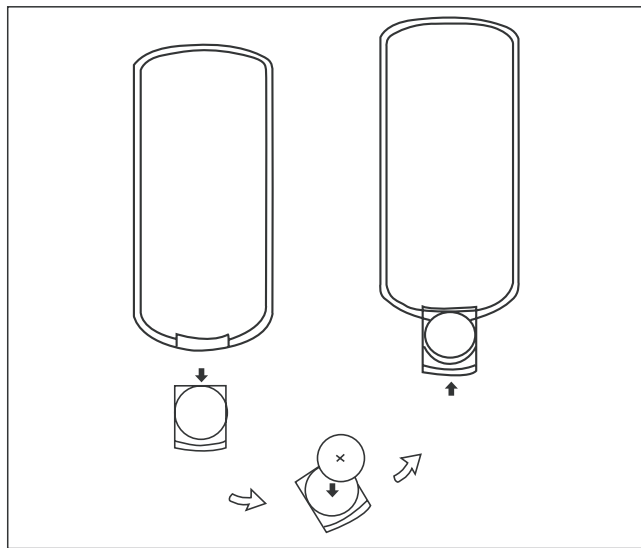

Para usar el control remoto:

- 1 Abra el compartimiento de la batería del control remoto, inserte la batería y luego cierre el compartimiento.

- 2 Para usar el control remoto, apúntelo hacia el sensor remoto del reproductor. (Funciona dentro de una distancia de 5 metros (16 pies) y 60°).

Consejo

Generalmente las baterías duran aproximadamente un año.
Reemplace las pilas si el control remoto no funciona.
Extraiga las pilas si el control remoto no se va a usar por un período largo de tiempo.

Instalación de la batería:

La batería debe cargarse e instalarse correctamente antes de usarla.

Para instalar la batería:

- 1 Apague el reproductor.
- 2 Conexión del adaptador de CA.
- 3 Voltee el reproductor.
- 4 Inserte los retenes de la batería dentro de los agujeros correspondientes en el reproductor, luego presione la batería hacia abajo hasta que encaje en su lugar.

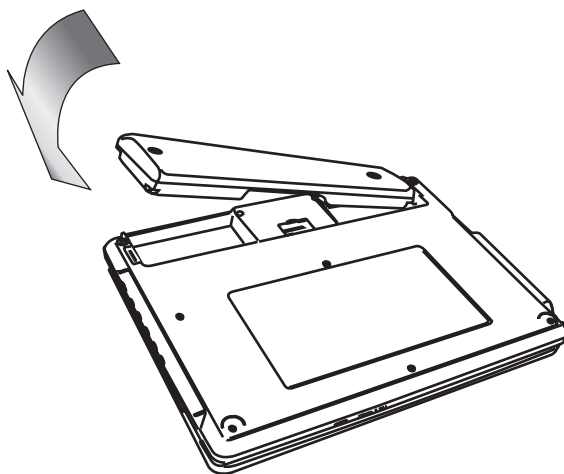

Para cargar la batería:

- 1 Apague el reproductor. La batería se carga únicamente cuando la unidad está apagada.
- 2 Conecte la batería al reproductor.
- 3 Conecte el adaptador de CA al reproductor.

Cuando la batería se está cargando, el indicador CHG se enciende color naranja. Cuando se haya completado la carga, el indicador se apagará.

Nota

Mientras la carga está en progreso, no desconecte el adaptador de CA hasta que el indicador CHG se apague. El tiempo de carga de la batería es de aproximadamente 4.5 horas y depende de las condiciones ambientales.

La batería se puede calentar cuando se está cargando u operando el reproductor. Este no es un defecto.

El indicador de pila aparece en la pantalla cuando la energía de la batería está a un nivel bajo.

Para desinstalar la batería:

- 1 Apague el reproductor.
- 2 Conexión del adaptador de CA.
- 3 Voltee el reproductor.
- 4 Deslice el interruptor de bloqueo de la batería a la posición abierta y luego extraiga la batería.

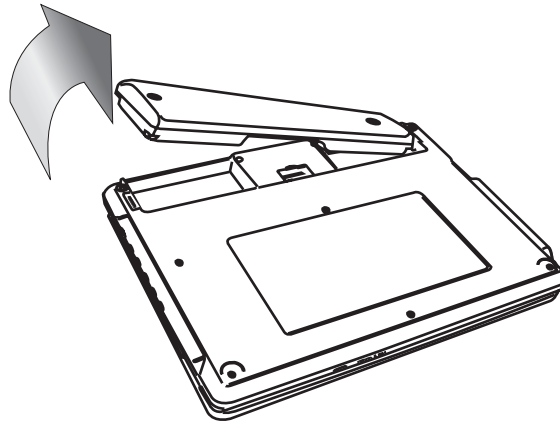

Tiempo de reproducción

Después de recargar la batería, su tiempo de reproducción continua es:

Estado de operación	Tiempo de reproducción continua
Reproducción de DVD (pantalla encendida)	Aprox. 2.5 horas
Reproducción de DVD (pantalla apagada)	Aprox. 4 horas

Consideraciones especiales

La batería sólo debe usarse cuando la temperatura ambiente se encuentra entre 41 °F (5 °C) y 95 °F (35 °C).

Una batería comprada recientemente debe cargarse antes de usarla.

Para asegurar la más larga vida de servicio posible de la batería, cárguela a temperatura ambiente de interiores o a una temperatura menor.

Advertencia:

- No deseche la batería en el fuego o agua.
- No lo utilice en temperaturas altas o cerca de fuentes de calor.
- No permita que el terminal positivo y negativo de la batería toquen algo metálico.
- No abra la batería. Para realizar reparaciones acuda exclusivamente al personal de servicio calificado.

Conexión del adaptador de CA

Para conectar el adaptador de CA:

- 1 Enchufe el adaptador de CA en el toma **DC IN** (Entrada de CC) en el lado izquierdo de su reproductor.

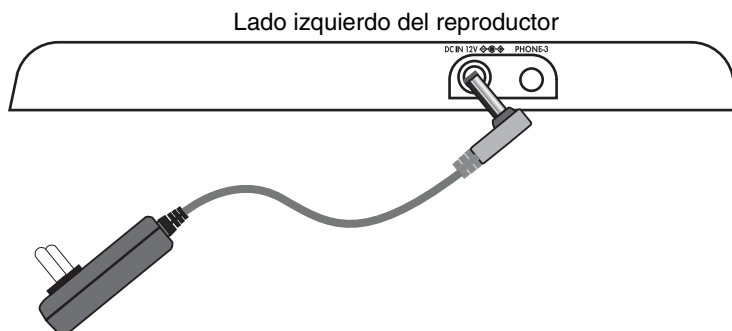

- 2 Conecte el enchufe del adaptador de CA en un tomacorriente eléctrico de 110 V.

Precaución

Siempre apague su reproductor antes de desconectar el adaptador de CA o podría dañar su reproductor.

Conexión de los auriculares

Para conectar los auriculares:

- 1 Apague su reproductor.
- 2 Conecte los auriculares en el toma **PHONE 1** (Auricular 1) en el lado derecho de su reproductor.

Lado derecho del reproductor

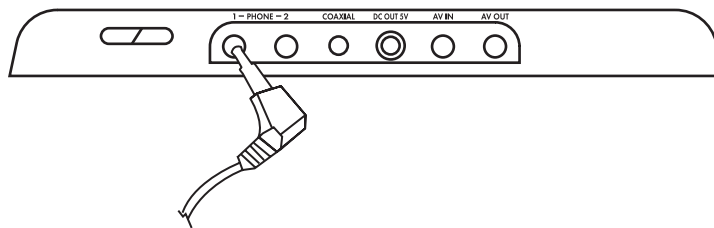
**Precaución**

Siempre apague su reproductor antes de conectar o desconectar los auriculares o podría dañar su reproductor.

Conexión de un televisor

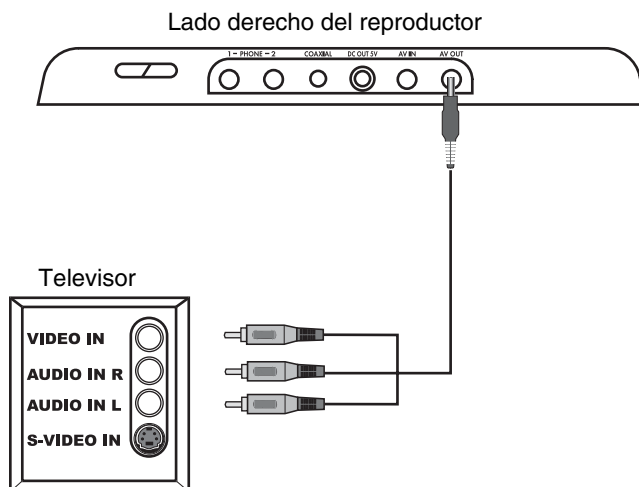

Para conectar un televisor:

- 1 Conecte el mini conector de AV en el toma **AV OUT** (Salida de AV) en el lado derecho de su reproductor.
- 2 Conecte el conector amarillo en el toma **VIDEO IN** (Entrada de video) en el televisor.
- 3 Conecte el conector rojo en el toma **AUDIO IN R** (Entrada de audio derecho) en el televisor.
- 4 Conecte el conector blanco en el toma **AUDIO IN L** (Entrada de audio izquierdo) en el televisor.

Conexión de un televisor y amplificador

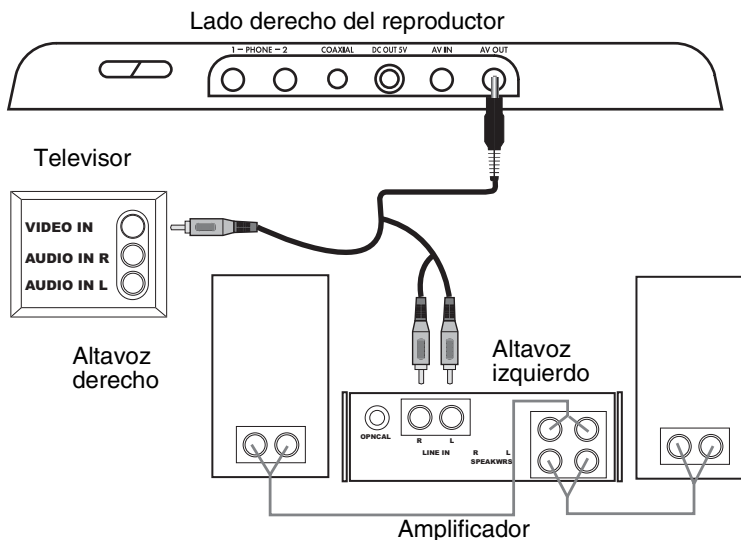

Para conectar un televisor y amplificador:

- 1 Conecte el mini conector de AV en el toma **AV OUT** (Salida de AV) en el lado derecho de su reproductor.
- 2 Conecte el conector amarillo en el toma **VIDEO IN** (Entrada de video) en el televisor.
- 3 Conecte el conector rojo en el toma **AUDIO IN R** (Entrada de audio derecho) en el amplificador.
- 4 Conecte el conector blanco en el toma **AUDIO IN L** (Entrada de audio izquierdo) en el amplificador.

Consejo

Si su amplificador cuenta con un toma coaxial de entrada digital, puede conectar su reproductor a su amplificador usando el toma **COAXIAL OUT** (Salida coaxial) en su reproductor.

Conexión a un sintonizador de TV opcional

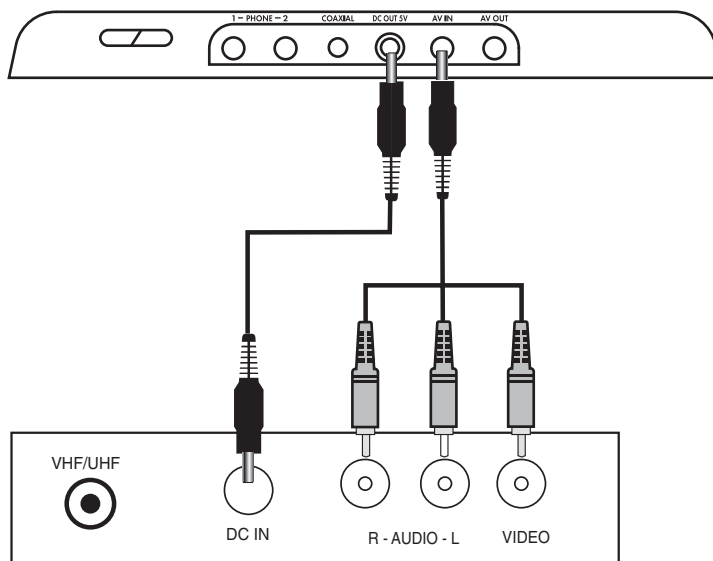

Para conectar el sintonizador de TV opcional:

- 1 Conecte un cable de conexión de alimentación al toma **DC OUT** (Salida de CC) en su reproductor y en el toma **DC IN** (Entrada de CC) en el sintonizador de TV.
- 2 Conecte el mini conector de AV en el toma **AV IN** (Entrada de AV) en el lado derecho de su reproductor.
- 3 Conecte el conector amarillo en el toma **VIDEO OUT** (Salida de video) en el sintonizador de TV.
- 4 Conecte el conector rojo en el toma **AUDIO OUT R** (Salida de audio derecho) en el sintonizador de TV.
- 5 Conecte el conector blanco en el toma **AUDIO OUT L** (Salida de audio izquierdo) en el sintonizador de TV.
- 6 Conecte una antena, televisión por cable o receptor de satélite en el toma **VHF/UHF** en el sintonizador de TV.

Uso de su reproductor

Discos reproducibles

Tipo	Logotipo del disco	Contenido	Size (Tamaño)	Tiempo de reproducción
DVD		Audio y video (películas)	12 cm	Aproximadamente 2 horas (disco de un solo lado) Aproximadamente 4 horas (disco de dos lados)
			8 cm	Aproximadamente 80 minutos (disco de un solo lado) Aproximadamente 160 minutos (disco de dos lados)
CD		Audio	12 cm	Aproximadamente 74 minutos
			8 cm	Aproximadamente 20 minutos

Encendido y apagado de su reproductor

Para encender y apagar su reproductor:

- 1 Abra su reproductor.
- 2 Presione **POWER** (Encendido) en su reproductor para encenderlo.
- 3 Presione **POWER** (Encendido) nuevamente para apagar su reproductor.

Reproducción de un disco

Para reproducir un disco:

- 1 Encienda su reproductor.

- 2 Presione **OPEN** (Abrir) para abrir la bandeja de discos.



ABRIR

- 3 Coloque el disco con la etiqueta hacia arriba en la bandeja de discos.
- 4 Presione la cubierta de la bandeja de discos para cerrar la bandeja.
- 5 Presione ► / || para comenzar la reproducción del disco.

Control de la reproducción de discos

Para controlar la reproducción de discos:

- Para pausar la reproducción, presione ► / ||. Para reanudar la reproducción, presione ► / || de nuevo.
- Para detener la reproducción, presione **STOP** (Detener) una vez para un CD o dos veces para un DVD.
- Para retroceder o avanzar rápidamente, presione ◀◀ o ▶▶. Cada vez que presione uno de estos botones, la velocidad de avance o retroceso rápido cambiará de 2x a 4x a 8x a 16x a 32x. Presione ► / || para regresar a la reproducción normal.
- Para reproducir un DVD en cámara lenta, presione **SLOW** (Lento). Cada vez que presione el botón, la velocidad de cámara lenta cambiará de 1/2x, a 1/4x, a 1/8x, a 1/16x. Presione ► / || para regresar a la reproducción normal.

Ajuste de la imagen

Para ajustar la imagen:

- Presione **SCREEN** (Pantalla) en su reproductor o en el control remoto una o más veces.



PANTALLA

- Presione **SCREEN** (Pantalla) una vez para acceder a los controles de brillo y presione ◀ o ▶ para ajustar el brillo.
- Presione **SCREEN** (Pantalla) dos veces para acceder a los controles de contraste y presione ◀ o ▶ para ajustar el contraste.
- Presione **SCREEN** (Pantalla) tres veces para acceder a los controles de nivel de color y presione ◀ o ▶ para ajustar el nivel de color.
- Presione **SCREEN** (Pantalla) cuatro veces para acceder al control de relación de aspecto y presione ◀ o ▶ para seleccionar **Normal 4:3** o **Wide 16:9** (Panorámico 16:9).

Ajuste del volumen

Para ajustar el volumen:

- Presione + o – para subir o bajar el volumen.

Uso del menú de DVD

Algunos DVDs tienen menús que le permiten seleccionar un título o capítulo en un DVD.

Para seleccionar un título o capítulo del menú del DVD:

- 1 Coloque el DVD en el reproductor.
- 2 Presione ► / II. Se abre el menú raíz.

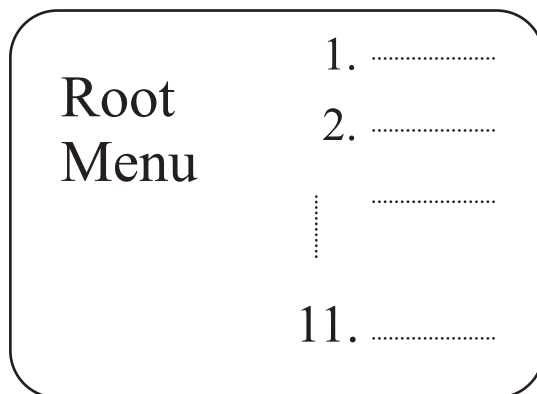

- 3 Presione ►► o ◀◀ para saltar a la siguiente página o a la anterior.
- 4 Seleccione un título con los botones numéricos o con los botones direccionales.
- 5 Presione ►► para ir al siguiente menú.

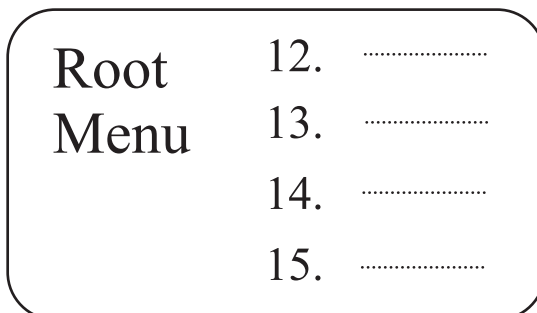

- 6 Presione los botones numéricos para seleccionar directamente un título o capítulo, o presione ▼ para seleccionar el título o capítulo (por ejemplo, 13).

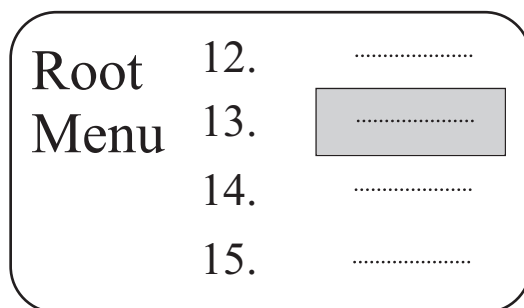

- 7 Presione **OK** (Aceptar) para comenzar a reproducir el capítulo.
8 Para regresar al menú de título, presione **TOP MENU** (Menú superior).
O, para regresar al menú principal, presione **MENU** (Menú).

Selección de un capítulo o título de DVD o una pista de CD

Para seleccionar un capítulo o título de DVD o una pista de CD:

- 1 Coloque el disco en el reproductor y presione ► / II.
- 2 Después de que su reproductor lea el disco, presione los botones numéricos para un título, capítulo o pista que desea reproducir.
Si el título, capítulo o pista tiene un número de un dígito (por ejemplo 8), presione el número (8) y presione **OK** (Aceptar). Se abrirá la siguiente pantalla.

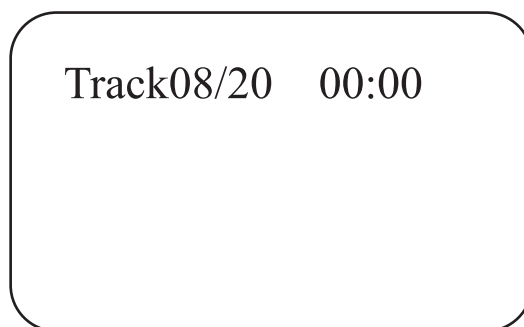



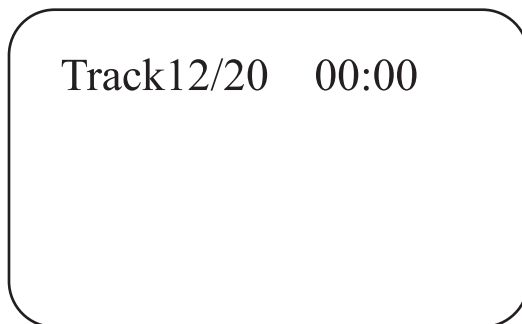

Si el título, capítulo o pista tiene un número de dos dígitos (por ejemplo 12), presione el número (1 después 2) y presione **OK** (Aceptar). Se abrirá la siguiente pantalla.





Reproducción repetida de un disco

Puede reproducir repetidamente un título o capítulo de DVD, una pista de CD o un CD.

Para repetir un título o capítulo en un DVD:



- 1 Para repetir un capítulo, presione **REPEAT** hasta que la pantalla muestre  Chapter . Su reproductor repetirá el capítulo.
- 2 Para repetir un título, presione **REPEAT** hasta que la pantalla muestre  Title . Su reproductor repetirá el título.
- 3 Para repetir el capítulo y título, presione **REPEAT** hasta que la pantalla muestre  ALL . Su reproductor repetirá el capítulo y título.
- 4 Para detener la función de repetición, presione **REPEAT** hasta que desaparezca el indicador  ALL .

Para repetir una pista o un CD entero.

- 1 Para repetir una pista, presione **REPEAT** hasta que la pantalla muestre  Track . Su reproductor repetirá la pista actual.
- 2 Para repetir un disco entero, presione **REPEAT** hasta que la pantalla muestre  ALL . Su reproductor repetirá todo el disco.
- 3 Para detener la función de repetición, presione **REPEAT** hasta que desaparezca el indicador  ALL .

Repetición de una sección de un disco

Para repetir una sección de un DVD o CD:

- 1 Presione **A-B** donde desea que empiece la reproducción. La pantalla muestra  .
- 2 Reproduzca el disco hasta que llegue al punto donde quiere comenzar a repetir desde el punto A y presione **A-B** de nuevo. La pantalla muestra  . Su reproductor comenzará a reproducir la sección repetidamente.
- 3 Para detener la función de repetición, presione **A-B** nuevamente hasta que desaparezca el indicador  .

Selección del modo de audio de DVD

Si un DVD cuenta con más de un idioma grabado, puede seleccionar el idioma de audio que desea escuchar.

Para seleccionar el modo de audio de DVD:

- 1 Mientras se reproduce el DVD, presione **AUDIO TRACK** (Pista de audio). La pantalla muestra:



Audio 1/2:AC 3/2.1CH

- 2 Presione **AUDIO TRACK** (Pista de audio) una o más veces para seleccionar el idioma que desea.

Selección de subtítulos de DVD

Para seleccionar los subtítulos de DVD:

- 1 Presione **SUBTITLE** (Subtítulos) una o más veces para seleccionar el idioma de subtítulos que desea. La pantalla muestra el idioma seleccionado.

Subtitle 01/03:ENGLISH

- 2 Para desactivar los subtítulos, presione **SUBTITLE** (Subtítulos) hasta que la pantalla muestre **Subtitle Off** (Subtítulos desactivados).

Nota

No es posible desactivar los subtítulos en ciertos discos.
Es posible que hayan idiomas diferentes disponibles, dependiendo del disco.
Si no hay subtítulos disponibles, la pantalla muestra ∅.

Búsqueda en un disco

Puede ingresar una hora, título o número de capítulo (para un DVD), o una pista y hora específica (para un CD) para comenzar a reproducir desde un punto específico en un disco. Su reproductor reproducirá desde el punto seleccionado.

Para seleccionar un capítulo y título de inicio específico en un DVD:

- 1 Presione **SEARCH** (Buscar). La pantalla muestra:

Title 03/30 Chapter 01 /04

- 2 Presione los botones direccionales para resaltar un número de título. La pantalla muestra:

Title 03 /30 Chapter 01/04

- 3 Presione un botón numérico (por ejemplo, 6) para seleccionar un número de título. La pantalla muestra:

Title 06/30 Chapter 01/04

- 4 Presione los botones direccionales para resaltar un número de capítulo.

- 5 Presione un botón numérico para seleccionar el número de capítulo que desea.
Después de ingresar los ajustes, su reproductor comenzará a reproducir el DVD desde el título y capítulo seleccionados.

Para seleccionar una hora de inicio específica en un DVD:

- 1 Presione **SEARCH** (Búsqueda) hasta que la pantalla muestre:

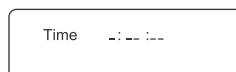

- 2 Presione los botones numéricos para ingresar la hora, los minutos y los segundos para la cantidad de tiempo que desea saltar antes de que el reproductor comience a reproducir.
Después de ingresar los ajustes, su reproductor reproducirá el disco desde el punto seleccionado.

Para seleccionar un tiempo y pista de inicio específicos en un CD:

- 1 Presione **SEARCH** (Búsqueda) para abrir la pantalla de búsqueda por tiempo.
- 2 Presione un botón numérico para seleccionar la pista desde donde desea comenzar a reproducir (por ejemplo, 6). La pantalla muestra:

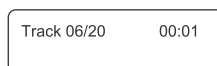

- 3 Presione nuevamente **SEARCH** (Búsqueda) hasta que la pantalla muestre:

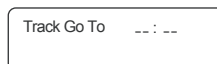

- 4 Presione los botones numéricos para ingresar la cantidad de tiempo en la pista que desea saltar antes de que su reproductor comience a reproducir (por ejemplo, 0138). La pantalla muestra:

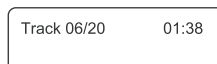

Su reproductor reproducirá el CD desde la pista y el tiempo que usted ingresó.

Nota

Los CD tienen tres opciones para la función de búsqueda por tiempo:
Usted puede ingresar el tiempo total en un disco a reproducir.
Usted puede ingresar el tiempo total de una pista a reproducir.
Usted puede ir a cualquier pista específica introduciendo el número de pista.

Ampliación de la imagen

Puede ampliar la imagen mostrada en la pantalla.

Para ampliar la imagen:

- 1 Presione **ZOOM** durante la reproducción. La pantalla muestra:

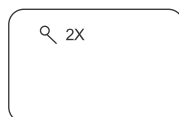

La imagen se amplía a dos veces su tamaño original.

- 2 Presione **ZOOM** repetidamente para seleccionar 2x, 3x, 4x, 1/2x, 1/3x o 1/4x.
- 3 Presione ◀, ▲, ▼ o ▶ para mover la imagen ampliada.
- 4 Para salir del modo de ampliación, presione **ZOOM** hasta que la imagen vuelva a su tamaño normal.

Configuración de los controles de los padres

Para activar o desactivar el bloqueo de los padres:

- 1 Presione **SETUP** (Configuración). Se abre la pantalla **SETUP MENU** (Menú de configuración).

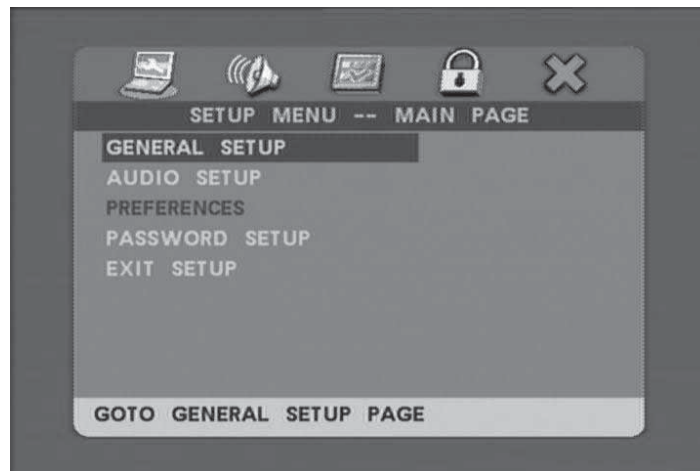

- 2 Presione **▼** para seleccionar **PASSWORD SETUP** (Configuración de contraseña) y presione **OK** (Aceptar). Se abre **Password Setup Page** (Página de configuración de la contraseña).

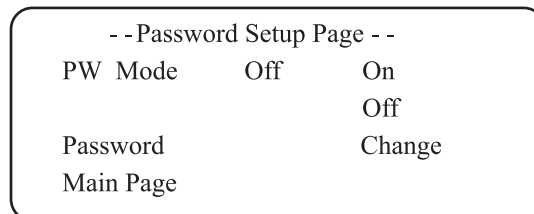

- 3 Presione **►** y luego **▼** para seleccionar **PW Mode Off** (Desactivar modo de contraseña) u **On** (Activar). Si selecciona **On** (Activar) en la opción **PW Mode** (Modo de contraseña), se le pedirá que ingrese la contraseña. La contraseña predeterminada es **99999**.

Para configurar los controles de los padres:

- 1 Presione **SETUP** (Configuración). Se abre la pantalla **SETUP MENU** (Menú de configuración).

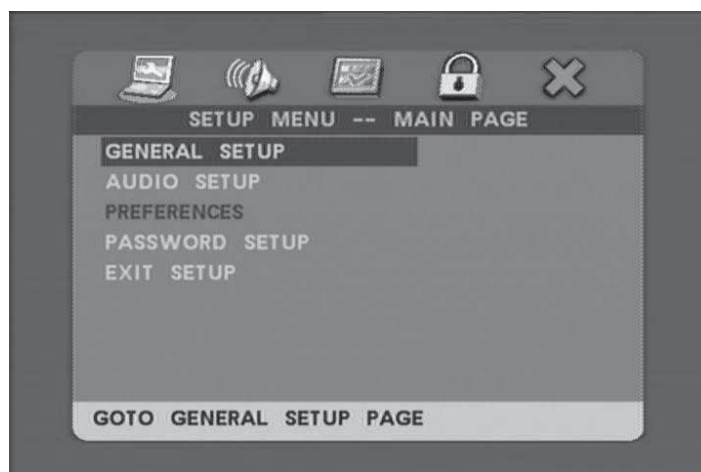

- 2 Presione **▲** o **▼** para seleccionar **PREFERENCES** (Preferencias) y presione **OK** (Aceptar). Se abrirá la pantalla **Preferences Page** (Página de preferencias).
- 3 Presione **▼** para seleccionar **Parental** (Control de los padres). Si esta sección se encuentra color gris, los controles de los padres están activados. El Modo Contraseña (**PW Mode**) debe estar desactivado (**Off**) en **PASSWORD SETUP** (Configuración de la contraseña). La contraseña predeterminada es **99999**.
- 4 Presione **►** y luego **▼** para seleccionar la clasificación que desea bloquear. Se bloqueará la clasificación que seleccione y todas las clasificaciones más altas.
- 5 Presione **► / II**.

Uso del MENÚ DE CONFIGURACIÓN

Su reproductor cuenta con un **MENÚ DE CONFIGURACIÓN** que le permite seleccionar los ajustes de su reproductor. A continuación encontrará un ejemplo de como usar el MENÚ DE CONFIGURACIÓN para seleccionar el modo de reverberación.

Para usar el MENÚ DE CONFIGURACIÓN:

- 1 Presione **SETUP** (Configuración). Se abre la pantalla **SETUP MENU** (Menú de configuración).

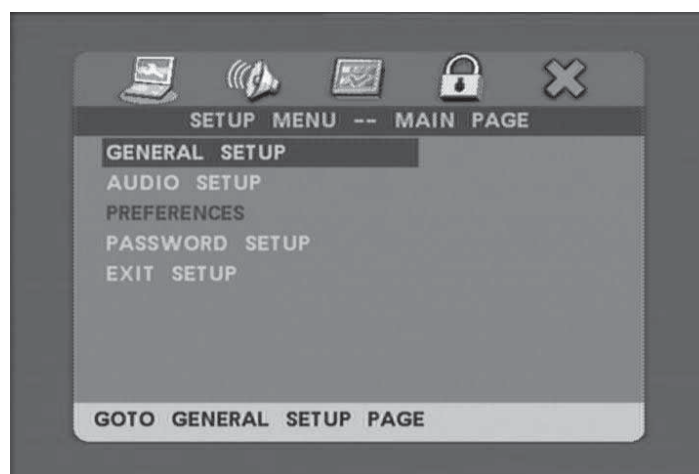

- 2 Presione **▲** o **▼** para seleccionar **AUDIO SETUP** (Configuración de audio) y presione **OK** (Aceptar). Se abre la pantalla **AUDIO SETUP PAGE** (Página de configuración de audio).



- 3 Presione ▲ o ▼ para seleccionar **3D PROCESSING** (Proceso 3D) y presione **OK** (Aceptar).

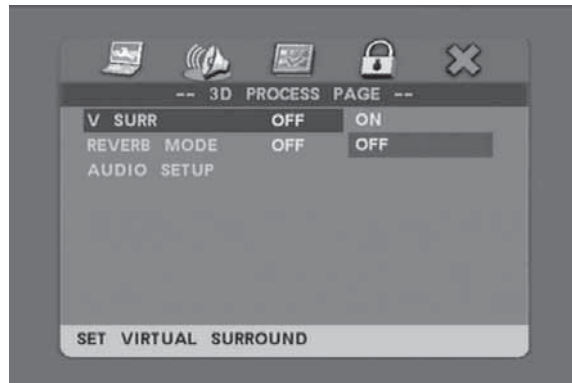

- 4 Presione ▼ para seleccionar **REVERB MODE** (Modo de reverberación).
- 5 Presione ► y luego ▼ para seleccionar **LIVING ROOM** (Sala de estar).

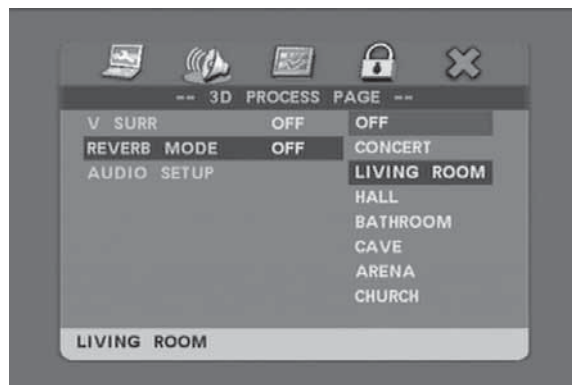

- 6 Presione **OK** (Aceptar).

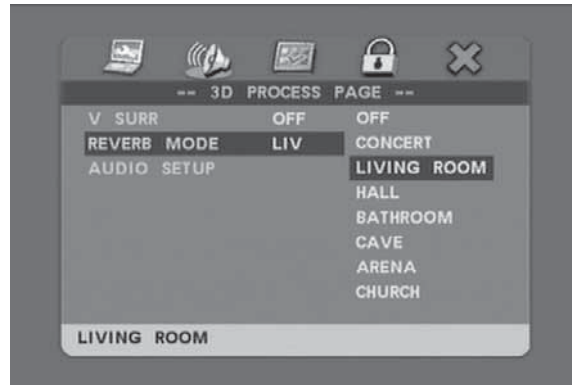

- 7 Para salir, presione ◀ para cerrar la pantalla **REVERB MODE** (Modo de reverberación).
- 8 Presione ▼ para seleccionar **AUDIO SETUP** (Configuración de audio) y presione **OK** (Aceptar).
- 9 Presione ▼ para seleccionar **MAIN PAGE** (Página principal) y presione **OK** (Aceptar).
- 10 Presione ▼ para seleccionar **EXIT SETUP** (Salir de la configuración) y presione **OK** (Aceptar).

Menús de pantalla

Página de configuración general

-- General Setup Page --		
TV Display	Wide	4:3 TV/PS 4:3 TV/LB 16:9 TV
OSD Lang	ENG	English French Spanish
Screen Saver	On	On Off
Last Memory	On	On Off
Main Page		

- **TV Display** (Pantalla de TV) – Le permite seleccionar la relación de aspecto. Se puede seleccionar:
 - **TV/PS** – Seleccione para televisores normales. Imágenes panorámicas se muestran en la pantalla con los lados izquierdos y derechos cortados.
 - **TV/LB** – Seleccione para televisores normales. Imágenes panorámicas se muestran con barras negras arriba y abajo de la imagen.
 - **Wide** (Ancho) – Seleccione para televisores panorámicos.
- **OSD Language** (Idioma de OSD) – Le permite seleccionar el idioma para el menú de pantalla. Puede seleccionar **English** (inglés), **French** (francés) o **Spanish** (español).
- **Screen Saver** (Salvapantalla) – Le permite activar o desactivar el salvapantalla. Si esta opción se encuentra activada y su reproductor se encuentra inactivo por unos minutos, aparecerá un salvapantalla para proteger su televisor contra la presentación de imágenes permanentes.

- **Last Memory** (Última memoria) – Le permite especificar si desea que su reproductor comience la reproducción desde el punto en el disco donde se detuvo la reproducción y su reproductor se apagó.

Página de configuración de audio

- - Audio Setup Page- -

Audio Out STR

Coaxial Out Raw

Channel Equalizer

3D Processing

Main Page

- **Audio Out** (Salida de audio) – Le permite seleccionar la señal de la salida de audio. Se puede seleccionar:
 - **Mixed Mono** (Monofónico mezclado) – La señal de salida de un disco grabado en el formato muticanal se envía a los altavoces derecho e izquierdo.
 - **STR** – La señal de salida de un disco grabado en un formato multicanal se convierte a estéreo.
- **Coaxial Out** (Salida coaxial) – Permite seleccionar el tipo de señal de la salida coaxial:
 - **MULTI CHANNEL** (Multicanal) – Seleccione esta opción si su reproductor está conectado a un amplificador digital a través del toma digital. Cuando reproduce un disco Dolby® Digital o un disco MPEG, la salida digital es opcional. El amplificador debe tener un decodificador para Dolby Digital y MPEG.
 - **2 CHANNEL** (2 canales) – Seleccione esta opción si su reproductor está conectado a un amplificador estéreo digital de dos canales. Cuando reproduce un disco Dolby Digital o un disco MPEG, la salida digital es en el formato PCM de 2 canales.

- **Channel Equalizer** (Ecuador de canal) – Le permite seleccionar un modo de ecualizador. Puede seleccionar **None** (Ninguno), **Rock**, **Pop**, **Live** (En vivo), **Dance** (Baile), **Techno** (Tecno), **Classic** (Clásica) o **Soft** (Suave). Presione los botones direccionales para seleccionar un modo y presione ► / II.
- **3D Processing** (Proceso 3D) – Le permite seleccionar como se procesa el audio. Se puede seleccionar:
 - **V SURR** (Sonido envolvente virtual) – Le permite activar o desactivar el sonido envolvente virtual.
 - **Reverb Mode** (Modo de reverberación) – Le permite seleccionar un modo de reverberación. Puede seleccionar **Off** (Desactivado), **Concert** (Concierto), **Living Room** (Sala de estar), **Hall** (Salón), **Bathroom** (Baño), **Cave** (Cueva), **Arena**, o **Church** (Iglesia).

Página de ajuste de contraseña

Puede usar este menú para configurar una contraseña de los padres y para cambiar la contraseña.

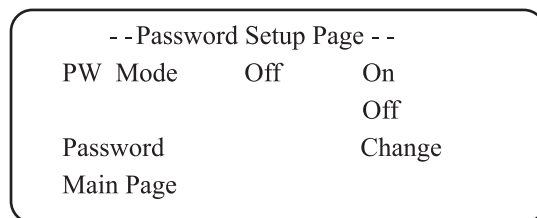

- **PW Mode** (Modo de contraseña) – Le permite activar y desactivar la función de contraseña de los padres. Cuando la función de contraseña de los padres se activa, la opción **Parental** (De los padres) en la pantalla *Preference Page* (Página de preferencias) se encuentra color gris.
- **Password** (Contraseña) – Permite cambiar la contraseña de los padres. La contraseña predeterminada es **99999**. Ingrese la contraseña actual, ingrese la nueva contraseña y luego ingrese de nuevo la nueva contraseña. Presione **OK** (Aceptar) para guardar su nueva contraseña. Si olvida su contraseña, ingrese la contraseña predefinida.

Página de preferencias

-- Preference Page --		
TV Type	NTSC	PAL Multi NTSC
Audio	ENG	English French Chinese Japanese
Subtitle	ENG	English French Spanish Chinese Japanese Off
Disc Menu	ENG	English French Spanish Chinese Japanese
Parental	08	1 KID 2 G 3 PG 4 PG 13 5 PGR 6 R 7 NC17 8 ADULT
Default		Reset
Main Page		

- **TV Type** (Tipo de televisor) – Le permite seleccionar el sistema de color de su televisor. Puede seleccionar **PAL**, **Multi** o **NTSC**.
- **Audio** – Le permite seleccionar el idioma de audio de DVD si el DVD tiene múltiples idiomas de audio.
- **Subtitle** (Subtítulos) – Le permite seleccionar el idioma de subtítulos de DVD si el DVD tiene múltiples subtítulos de audio.
- **Disc Menu** (Menú del Disco) – Le permite seleccionar el idioma de menú del DVD, si tiene múltiples idiomas de menú.

- **Parental** (De los padres) – Le permite configurar el nivel de clasificación para los DVDs. Cuando selecciona una clasificación, se prohibirá dicha clasificación y todas las clasificaciones por encima de ella. Necesita ingresar su contraseña para ver un DVD con una clasificación bloqueada. Puede seleccionar **1 KID**, **2 G**, **3 PG**, **4 PG 13**, **5 PGR**, **6 R**, **7 NC17**, o **8 ADULT**.
- **Default** (Predefinido) – Le permite restaurar todos los ajustes a los valores de fábrica. Esta opción no restaura la contraseña.

Mantenimiento

Manejo de los discos

- Para mantener el disco limpio, no toque el lado de reproducción (el lado sin la etiqueta) del disco.
- No pegue papel o cinta adhesiva al disco.



- Mantenga el disco alejado del contacto directo a la luz solar o fuentes de calor.
- Guarde el disco en una caja de discos después de la reproducción.

Limpieza de los discos

- Antes de reproducirlo, limpie el disco con un paño limpio desde el centro hacia fuera.



Proteja contra polvo el lente de lectura manteniendo cerrada la bandeja del disco después del uso. Si hay polvo en el lente de lectura, límpielo con un disco de limpieza. Consulte las instrucciones de operación del disco de limpieza que ha comprado.

Localización y corrección de fallas

Si encuentra los problemas siguientes mientras utiliza el reproductor, esta guía de solución de problemas le puede servir de ayuda.

No hay sonido

- Verifique que el reproductor esté conectado firmemente al televisor o al amplificador.
- Verifique que el volumen de los audífonos esté en MIN (Mínimo) cuando use los auriculares.
- Asegúrese de que está operando correctamente el TV o amplificador.
- Asegúrese de haber seleccionado la posición del reproductor de DVD en el amplificador.

No hay imagen

- Verifique que el reproductor esté conectado firmemente al televisor.
- Verifique que está operando el TV correctamente.
- Verifique que seleccionó el sistema de color correcto.

Calidad de sonido mala

- Asegúrese de que el modo de salida de audio esté configurado correctamente.
- Asegúrese de que la conexión de audio entre el reproductor y el amplificador es la correcta.

El disco no se puede reproducir

- Asegúrese de que haya un disco en el reproductor.
- Verifique que el disco esté colocado en la bandeja de discos con la etiqueta hacia arriba.
- Verifique que el disco se encuentre limpio.
- Si se ha condensado humedad en el reproductor, quite el disco y deje encendido el reproductor durante una hora aproximadamente.

El control remoto no funciona

- Quite los obstáculos entre el control remoto y el reproductor.
- Apunte el control remoto al sensor de control remoto del reproductor.
- Reemplace las pilas con unas nuevas.

Imagen rodante y sin color

- El sistema de color del reproductor no es el mismo que el del televisor. Seleccione el tipo de TV correcto hasta que el TV muestre el color normal.

Especificaciones

Estas especificaciones están sujetas a cambio sin aviso previo.

Láser		Longitud de onda 650 nm
Sistema de video		PAL/MULTI/NTSC
Respuesta en frecuencia		20 Hz ~ 20 kHz \pm 1 dB
Proporción Señal/Ruido		\geq 95 dB
Distorsión de audio + ruido		\leq -80 (1 kHz)
Separación de canales		\geq 85 dB
Rango dinámico		\geq 85 dB
Salida	Salida de audio (audio analógico)	Nivel de salida: 2 V \pm 10 % Impedancia de carga: 10 k ohmios
	Salida de audio (audio digital)	Nivel de salida: 0.5 Vp-p
	Salida de video	Nivel de salida: 1 Vp-p \pm 20 % Impedancia de carga: 75 ohmios, desequilibrado, polaridad negativa
Fuente de alimentación		DC 12V 2A
Temperatura en movimiento permitida		41 ~ 95 °F (5 ~ 35 °C)
Consumo de energía		\leq 20 W
Dimensiones		8.07 \times 10.63 \times 1.3 pulgadas (205 \times 270 \times 33 mm)

Peso	Aprox. 2.64 lb (1.2 kg)
Código regional	1

Avisos legales

FCC Parte 15

Este dispositivo satisface la parte 15 del reglamento FCC. La operación de este producto está sujeta a las dos condiciones siguientes: (1) Este dispositivo no puede causar interferencia dañina, y (2) este dispositivo debe aceptar cualquier interferencia recibida incluyendo interferencias que puedan causar una operación no deseada.

Este equipo ha sido sometido a prueba y se ha determinado que satisface los límites establecidos para ser clasificado como dispositivo digital de la Clase B de acuerdo con la Parte 15 del reglamento FCC. Estos límites están diseñados para proporcionar una protección razonable contra interferencias dañinas en un ambiente residencial. Este equipo genera, usa y puede emitir energía de radiofrecuencia, y si no se instala y usa de acuerdo con las instrucciones, puede causar interferencias perjudiciales a las comunicaciones de radio. Sin embargo, no se garantiza que no ocurrirá interferencia en una instalación particular. Si este equipo causa interferencias perjudiciales en la recepción de la señal de radio o televisión, lo cual puede comprobarse encendiendo y apagando el reproductor alternativamente, se recomienda al usuario corregir la interferencia mediante uno de los siguientes procedimientos:

- Cambie la orientación o la ubicación de la antena receptora.
- Aumente la distancia entre el equipo y el receptor.
- Conecte el equipo a un tomacorriente de un circuito distinto de aquel al que está conectado el receptor.
- Solicite consejo al distribuidor o a un técnico calificado para obtener ayuda.

Advertencia de la FCC

Cualquier cambio o modificación que no esté aprobado expresamente por la parte responsable por el cumplimiento con el reglamento de FCC puede anular la autoridad del usuario para operar el equipo.

Certificación de seguridad de DHHS y FDA

Este reproductor está hecho y probado para cumplir con los estándares de seguridad de los requisitos del FCC y con el rendimiento de seguridad del Departamento Estadounidense de Salud y Servicios Humanos, y también con los estándares de rendimiento de radiación del FDA 21 CFR, subcapítulo J.

Declaración del ICES-003 de Canadá

Este aparato digital de Clase B cumple con el ICES-003 canadiense.

Derechos de reproducción

© 2006 Insignia. Insignia y el logotipo de Insignia son marcas comerciales de Best Buy Enterprise Services, Inc. Otras marcas y nombres de productos son marcas comerciales o marcas registradas de sus dueños respectivos. Las especificaciones y características están sujetas a cambio sin aviso previo u obligación.

Para reparación y soporte llamar al (877) 467-4289.

Garantía Limitada de 1 Año

Insignia Products ("Insignia") le garantiza a usted, el comprador original de este nuevo **NS-PDVD10** ("Producto"), que éste se encontrará libre de defectos de material o de mano de obra en su fabricación original por un periodo de un (1) año a partir de la fecha de compra del Producto ("Período de Garantía"). Este Producto debe ser comprado en un distribuidor autorizado de productos Insignia y empacado con esta declaración de garantía. Esta garantía no cubre Productos reacondicionados. Si notifica a Insignia durante el Período de Garantía sobre un defecto cubierto por esta garantía que requiere reparación, los términos de esta garantía se aplican.

¿Cuánto dura la garantía?

El Período de Garantía dura por 1 año (365 días) a partir de la fecha en que compró el Producto. La fecha de compra se encuentra impresa en el recibo que recibió con el Producto.

¿Qué es lo que cubre esta garantía?

Durante el Período de Garantía, si un centro de reparación autorizado de Insignia concluye que la fabricación original del material o la mano de obra del Producto se encuentran defectuosos Insignia (cómo su opción exclusiva): (1) reparará el Producto con repuestos nuevos o reacondicionados; o (2) reemplazará el Producto con uno nuevo o con uno reacondicionado con repuestos equivalentes. Los Productos y repuestos reemplazados bajo esta garantía se volverán propiedad de Insignia y no se le regresarán a usted. Si se requiere la reparación de Productos o partes después de que se vence el Período de Garantía, usted deberá pagar todos los costos de mano de obra y de repuestos. Esta garantía estará vigente con tal que usted sea el dueño de su producto Insignia durante el periodo de garantía. El alcance de la garantía se termina si usted vende o transfiere el producto.

¿Cómo se obtiene la reparación de garantía?

Si ha comprado el Producto en una tienda de ventas, lleve su recibo original y el Producto a la tienda en donde lo compró. Asegúrese de que vuelva a colocar el Producto en su empaque original o en un empaque que provea la misma protección que el original. Si compró el Producto en un sitio Web, envíe por correo su recibo original y el Producto a la dirección postal listada en el sitio Web. Asegúrese de colocar el Producto en su empaque original o en un empaque que provea la misma protección que el original.

Para obtener servicio de garantía a domicilio para un televisor con una pantalla de 25 pulgadas o más, llame al 1-888-BESTBUY. El soporte técnico diagnosticará y corregirá el problema por teléfono o enviará un técnico certificado por Insignia a su casa.

¿En dónde es válida la garantía?

Esta garantía sólo es válida al comprador original del producto en los Estados Unidos y en Canadá.

¿Qué es lo que no cubre la garantía?

Esta garantía no cubre:

- Capacitación del cliente
- Instalación
- Ajuste de configuración
- Daños cosméticos
- Daños debido a actos de la naturaleza, tal como rayos
- Accidentes
- Mal uso

- Abuso
- Negligencia
- Uso comercial
- Modificación de alguna parte del Producto, incluyendo la antena
- Un panel de pantalla de plasma dañado por la persistencia de imágenes estáticas (sin movimiento), mostradas por periodos de tiempo extendido (efecto "burn-in").

Esta garantía tampoco cubre:

- Daño debido al uso o mantenimiento incorrecto
- La conexión a una fuente de voltaje incorrecta
- El intento de reparación por alguien que no sea una compañía autorizada por Insignia para reparar el Producto
- Productos vendidos tal cual (en el estado en que se encuentran) o con todas sus fallas
- Productos consumibles, tal como fusibles o baterías
- Productos en los cuales el número de serie asignado en la fábrica ha sido alterado o removido.

EL REEMPLAZO DE REPARACIÓN SEGÚN PROVISTO BAJO ESTA GARANTÍA ES SU ÚNICO RECURSO. INSIGNIA NO SERÁ RESPONSABLE POR DAÑOS INCIDENTALES O CONSECUENTES DEBIDO AL INCUMPLIMIENTO DE CUALQUIER GARANTÍA EXPRESA O IMPLÍCITA RELACIONADA CON ESTE PRODUCTO, INCLUYENDO PERO SIN LIMITARSE A LA PÉRDIDA DE INFORMACIÓN, LA PÉRDIDA DE NEGOCIOS O DE GANANCIAS. INSIGNIA PRODUCTS NO HACE NINGUNA OTRA GARANTÍA EXPRESA E IMPLÍCITA RELACIONADA A ESTE PRODUCTO, INCLUYENDO PERO SIN LIMITARSE A, CUALQUIER GARANTÍA IMPLÍCITA DE O CONDICIONES DE COMERCIALIZACIÓN O IDONEIDAD PARA UN USO PARTICULAR, ESTÁN LIMITADAS EN DURACIÓN AL PERÍODO DE GARANTÍA DECLARADO ANTERIORMENTE Y NINGUNA GARANTÍA YA SEA EXPRESA O IMPLÍCITA SE APLICARÁ DESPUÉS DEL PERÍODO DE GARANTÍA. ALGUNOS ESTADOS, PROVINCIAS Y JURISDICCIÓNES NO PERMITEN RESTRICCIONES EN CUANTO A LA DURACIÓN DE UNA GARANTÍA IMPLÍCITA, ASÍ QUE LA RESTRICCIÓN ANTERIOR PUEDE NO APLICARSE EN SU CASO. ESTA GARANTÍA LE DA DERECHOS LEGALES ESPECÍFICOS, Y USTED PUEDE POSEER OTROS DERECHOS QUE VARIAN DE ESTADO A ESTADO, O DE PROVINCIA A PROVINCIA.

Comuníquese con Insignia:

Para servicio al cliente favor llamar al 1-877-467-4289

www.insignia-products.com

INSIGNIA™ es una marca comercial de Best Buy Enterprise Services, Inc.

Distribuido por Best Buy Purchasing, LLC

Insignia, 7601 Penn Avenue South, Richfield, Minnesota, U.S.A.

INSIGNIA®

Distributed by Insignia® Products
Distribué par Insignia® Products
Distribuido por Insignia® Products

7601 Penn Avenue South
Richfield, MN USA 55423-3645
www.Insignia-Products.com

© 2007 Insignia® Products

All rights reserved. All other products and brand names are trademarks of their respective owners.

© 2007 produits Insignia®

Tous droits réservés. Tous les autres produits ou noms de marques sont des marques de commerce qui appartiennent à leurs propriétaires respectifs.

© 2007 productos Insignia®

Todos los derechos reservados. Todos los demás productos y marcas son marcas comerciales de sus respectivos dueños.